



用户指南



您可以使用本机做些什么	1
开始使用	2
复印	3
传真机	4
打印	5
扫描	6
文件服务器	7
Web Image Monitor	8
添加纸张和碳粉	9
故障排除	10
本机信息	11

为了安全正确地使用本机器，在使用之前，请务必阅读《入门》中的安全信息。

目录

如何阅读这些手册.....	6
手册中使用的符号.....	6
主要特性的名称.....	7

1. 您可以使用本机做些什么

根据您要执行的操作进行搜索.....	9
降低成本.....	9
使用计算机上的扫描文件.....	10
注册目的地.....	11
更高效地操作机器.....	12
您可以使用本机做些什么.....	13
自定义[主页]屏幕.....	13
使用各种功能进行复印.....	14
使用各种功能进行打印.....	15
使用保存的文件.....	15
无纸发送和接收传真.....	16
通过因特网发送和接收传真.....	18
使用未安装传真装置的机器发送和接收传真.....	19
在网络环境下使用传真机和扫描仪.....	20
将文字信息嵌入扫描的文件中.....	20
防止信息泄漏（安全功能）.....	21
集中控制扫描条件和分布.....	22
使用计算机监控和设置机器.....	22
防止未经授权的复印.....	23
使用应用程序站点.....	24

2. 开始使用

组件名称与功能指南.....	27
部件指南.....	27
机器选购件功能指南.....	31
机器外部选购件功能指南.....	31
机器控制面板的名称和功能指南.....	38
更改显示语言.....	39
如何使用[主页]屏幕.....	40
可在“标准应用程序”屏幕上进行的操作.....	42

在[主页]屏幕上添加图标.....	43
如何使用每个应用程序.....	46
[复印]屏幕.....	47
[传真]屏幕.....	49
[扫描仪]屏幕.....	54
在程序中注册功能.....	60
打开/关闭电源.....	62
开启主电源.....	62
关闭主电源.....	62
登录机器.....	64
显示验证屏幕时.....	64
用户代码验证使用控制面板.....	64
使用控制面板登录.....	64
使用控制面板注销.....	65
放置原稿.....	66
将原稿放在曝光玻璃上.....	66
将原稿放入自动送稿器中.....	66

3. 复印

基本步骤.....	69
自动缩小/放大.....	70
双面复印.....	71
指定原稿和复印方向.....	72
合并复印.....	74
单面合并.....	75
双面合并.....	76
复印到自定义尺寸的纸张.....	78
复印到信封上.....	79
分页.....	80
更改份数.....	81
将数据保存在文件服务器中.....	82

4. 传真机

传送的基本步骤（记忆传送）.....	83
注册传真目的地.....	83

删除传真目的地.....	84
在检查与目的地的连接时传送（立即传送）.....	86
取消传送.....	87
在扫描原稿前取消传送.....	87
在原稿正在扫描时取消传送.....	87
在扫描原稿后取消传送.....	87
保存文件.....	89
发送保存的文件.....	90
手动打印日志.....	92

5. 打印

快速安装.....	93
显示打印机驱动程序属性.....	94
标准打印.....	95
使用 PCL 6 打印机驱动程序时.....	95
在纸张的两面上打印.....	96
使用 PCL 6 打印机驱动程序时.....	96
双面打印的类型.....	96
将多页合并为一页.....	97
使用 PCL 6 打印机驱动程序时.....	97
合并打印的类型.....	97
在信封上进行打印.....	99
使用控制面板配置信封设置.....	99
使用打印机驱动程序在信封上进行打印.....	99
用文件服务器保存并打印.....	100
在文件服务器中保存文件.....	100
管理保存在文件服务器中的文件.....	101
使用快速打印发布功能.....	102
使用打印/扫描(存储器设备)功能.....	103

6. 扫描

使用[扫描到文件夹]的基本步骤.....	105
在运行 Windows 的计算机上创建共享文件夹/确认计算机信息.....	105
注册 SMB 文件夹.....	107
删除 SMB 注册文件夹.....	110

手动输入目的地路径.....	111
通过电子邮件发送扫描文件的基本步骤.....	112
注册电子邮件目的地.....	112
删除电子邮件目的地.....	113
手动输入电子邮件地址.....	114
保存扫描文件的基本步骤.....	115
查看从列表中选择保存文件.....	116
指定文件类型.....	117
指定扫描设置.....	118

7. 文件服务器

存储数据.....	119
打印保存的文件.....	121

8. Web Image Monitor

显示首页.....	123
-----------	-----

9. 添加纸张和碳粉

装入纸张.....	125
装入纸张的注意事项.....	125
将纸张装入纸盘.....	125
在手送台中装入纸张.....	126
使用打印机功能从手送台打印.....	128
将纸张装入纸盘 3 (LCT)	130
将纸张装入大容量纸盘 (LCT)	132
装入方向固定的纸张或双面纸.....	132
推荐纸张.....	136
推荐的纸张尺寸和类型.....	136
添加碳粉.....	145
在碳粉用尽时发送传真或扫描文件.....	146
处置废弃的碳粉.....	147

10. 故障排除

显示状态图标时.....	149
[检查状态]的指示灯亮起或闪烁时.....	150
机器发出蜂鸣声时.....	152
在操作机器时遇到问题.....	153

无法同时执行多种功能时.....	156
使用复印/文件服务器功能时显示的信息.....	157
使用传真机功能时显示的信息.....	160
发生网络设置问题时.....	161
无法使用远程传真功能时.....	167
使用打印机功能时显示的信息.....	169
使用打印机功能时在控制面板上显示的信息.....	169
使用打印机功能时打印在错误日志或报告中的信息.....	171
使用扫描仪功能时显示的信息.....	181
使用扫描仪功能时控制面板上显示的信息.....	181
客户端计算机上显示的信息.....	188
出现其他信息时.....	194
扫描或存储原稿出现问题时.....	195
更新通讯簿时.....	196
因目的地出现问题而无法发送数据时.....	196
因用户证书出现问题而无法操作机器时.....	197
登录发生问题时.....	198
用户没有权限来执行操作时.....	198
无法使用 LDAP 服务器时.....	199
11. 本机信息	
环境法规信息.....	201
中国能效标识信息.....	201
索引	203

如何阅读这些手册

手册中使用的符号

本手册使用下列符号：

重要信息

表示使用本机时应注意的问题，以及造成纸张卡纸、原稿受损或数据丢失的可能原因的说明。请务必阅读这些说明。

注

表示机器功能的补充说明，以及介绍错误使用后的解决方法。

参考

此符号位于章节的结尾处。它表示您在哪里可以找到更多的相关信息。

[]

表示本机显示器或控制面板上的按键名称。

主要特性的名称

本手册中，机器主要功能指的是：

- 自动翻转送稿器→ARDF
- 自动送稿器→ADF（在本手册中，“ADF”指的是 ARDF 和一次通过的双面扫描 ADF）
- 大容量纸盘→LCT



1. 您可以使用本机做些什么

您可根据目标用途搜索描述。

根据您要执行的操作进行搜索

您可根据目标搜索步骤。

降低成本

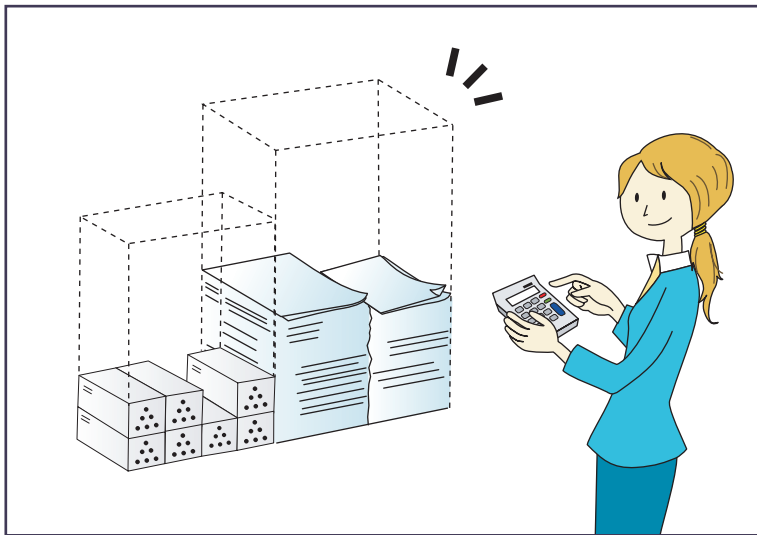

BRL059S

在纸张的两面打印多页文件（双面复印）

⇒请参见《复印/文件服务器》中的“双面复印”。

在一张纸上打印多页文件和接收到的传真（合并（复印机/传真机））

⇒请参见《复印/文件服务器》中的“合并复印”。

⇒请参见《传真》中的“合并两份原稿”。

在纸张的两面打印接收到的传真（双面打印）

⇒请参见《传真》中的“双面打印”。

将接收到的传真转换成电子格式（无纸传真）

⇒请参见《传真》中的“确认/打印/删除接收并保存的文件”。

从计算机发送文件而不打印（局域网传真）

⇒请参见《传真》中的“从计算机发送传真文件”。

查看纸张节省情况 ([信息]屏幕)

⇒请参见“开始使用”中的“[信息] 屏幕”。

降低耗电量

⇒请参见“开始使用”中的“节能”。

⇒请参见《连接机器/系统设置》中的“定时器设置”。

使用计算机上的扫描文件



BQX138S

发送扫描文件

⇒请参见《扫描》中的“通过电子邮件发送扫描文件的基本步骤”。

发送存储扫描文件所在文件夹的 URL

⇒请参见《扫描》中的“通过电子邮件发送 URL”。

在共享文件夹中存储扫描文件

⇒请参见《扫描》中的“使用‘扫描到文件夹’时的基本步骤”。

在介质中存储扫描文件

⇒请参见《扫描》中的“将扫描文件保存到存储器设备的基本步骤”。

将文字信息嵌入扫描的文件中

⇒请参见《扫描》中的“在扫描数据中嵌入文本信息”。

将已传送的传真转换成电子格式并发送到计算机

⇒请参见《传真》中的“文件夹传送功能概览”。

管理和使用已转换成电子格式的文件（文件服务器）

⇒请参见《复印/文件服务器》中的“文件服务器和其他功能的关系”。

注册目的地

1

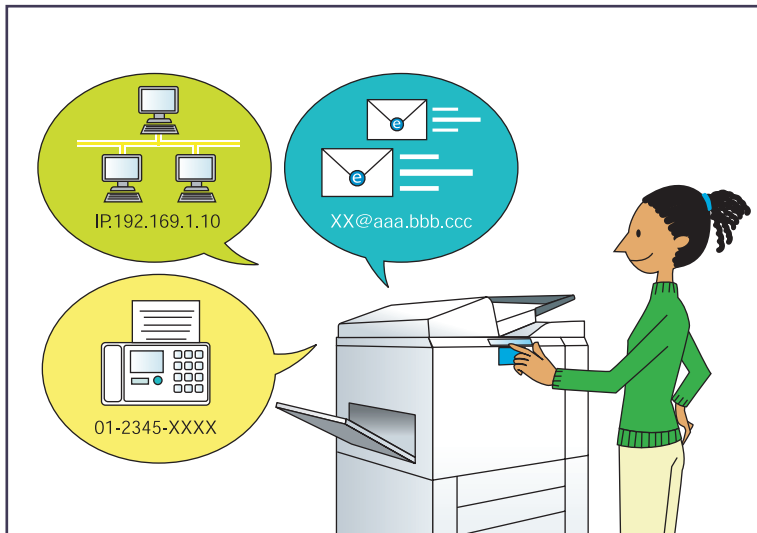

使用控制面板在通讯簿中注册目的地

⇒请参见《传真》中的“将输入的目的地注册到通讯簿中”。

⇒请参见《扫描》中的“注册目的地电子邮件地址或文件夹”。

使用 Web Image Monitor 从电脑上注册目的地

⇒请参见《传真》中的“使用 Web Image Monitor 注册因特网传真目的地信息”。

将机器中注册的目的地下载到局域网传真驱动程序目的地列表

⇒请参见《传真》中的“使用本机通讯簿作为局域网传真目的地列表”。

更高效地操作机器

1



BQX139S

注册并使用常用设置（编入）

⇒请参见“便捷功能”中的“在程序中注册功能”。

将常用设置注册为初始设置（作为默认值编入）

⇒请参见“便捷功能”中的“更改初始屏幕的默认功能”。

将常用打印设置注册到打印机驱动程序中

⇒请参见《打印》中的“使用单键预设”。

将打印机驱动程序中的初始设置更改为常用打印设置

⇒请参见《打印》中的“显示[打印首选项]对话框”。

为常用程序或网页添加快捷方式

⇒请参见“便捷功能”中的“将图标添加到[主页]屏幕中”。

更改功能及快捷方式图标顺序

⇒请参见“便捷功能”中的“更改[主页]屏幕上图标的顺序”。

您可以使用本机做些什么

本节将介绍本机的功能。

1

自定义[主页]屏幕

每种功能的图标会显示在[主页]屏幕上。



DRY215

- 您可以在[主页]屏幕上添加常用程序或网页的快捷方式。点击快捷方式图标可以轻松调用这些程序或网页。
- 您可以仅显示自己使用的功能图标和快捷方式。
- 您可以更改这些功能和快捷方式图标的顺序。

参考

- 有关[主页]屏幕上功能的详细信息，请参见“开始使用”中的“如何使用[主页]屏幕”。
- 有关如何自定义[主页]屏幕的详细信息，请参见“便捷功能”中的“如何自定义[主页]屏幕”。

使用各种功能进行复印

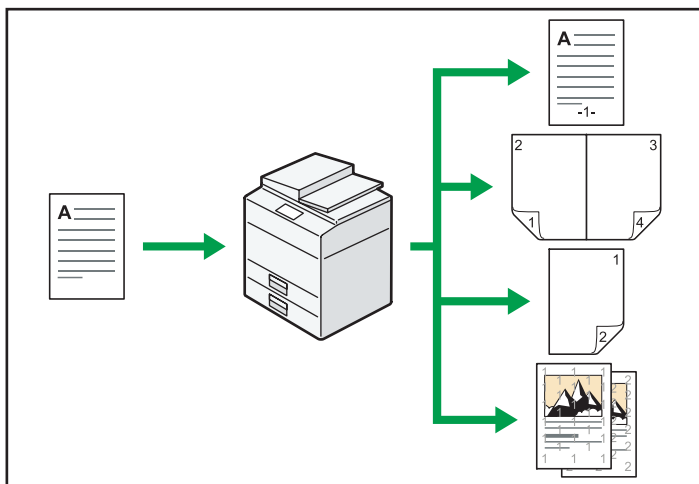

C-J0601

- 您可在复印件上印上印记。印记可以包括背景数字、扫描图像、日期以及页码。
⇒请参见《复印/文件服务器》中的“印记”。
- 您可缩小或放大复印图像。自动缩小/放大功能使机器能够自动检测原稿尺寸。此外，它还使机器能够根据指定的纸张尺寸选择合适的放大比例。如果原稿的方向不同于用于复印的纸张的方向，则机器会将原稿图像旋转 90 度，使之与复印纸张相匹配。
⇒请参见《复印/文件服务器》中的“缩小或放大原稿”。
- 双面、合并、小册及杂志等复印机功能可以通过将多页内容复印到一张纸上以帮您节约用纸。
⇒有关双面复印的详细信息，请参见《复印/文件服务器》中的“双面复印”。
⇒有关合并复印的详细信息，请参见《复印/文件服务器》中的“合并复印”。
⇒有关小册子和杂志功能的详细信息，请参见《复印/文件服务器》中的“小册/杂志”。
- 您可以选择复印到各类纸张上，如信封和 OHP 投影片。
⇒请参见《复印/文件服务器》中的“在各种类型的纸张上复印”。
- 文件制成机可以让您对复印件进行分类、装订和打孔处理。
⇒请参见《复印/文件服务器》中的“印后处理”。

使用各种功能进行打印

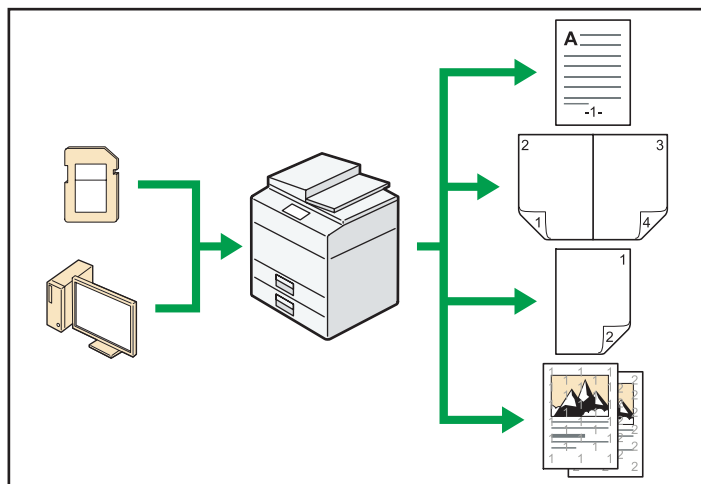

C-J0614

- 本机支持网络和本地连接。
- 您可以选择打印或删除存储在本机硬盘上的打印作业，这些打印作业事先已通过打印机驱动程序从电脑发送到此处。有以下类型的打印作业可供选择：样张打印、锁定打印、保留打印和保存的打印。
 - ⇒请参见《打印》中的“在硬盘驱动器中保存文件并打印文件”。
- 文件制成机可让您对打印稿进行自动分页、装订和打孔处理。
 - ⇒有关装订的详细信息，请参见《打印》中的“装订”。
 - ⇒有关打孔的详细信息，请参见《打印》中的“打孔”。
- 您可以打印存储在可移动存储设备上的文件并指定打印条件，如打印质量和打印尺寸。
 - ⇒请参见《打印》中的“从存储器设备直接打印”。

使用保存的文件

您可将复印机、传真机、打印机、或扫描仪模式下扫描得到的文件，存储到机器的硬盘。Web Image Monitor 允许您使用计算机通过网络搜索、查看、打印、删除以及发送存储的文件。您也可以更改打印设置，并打印多个文件（文件服务器）。

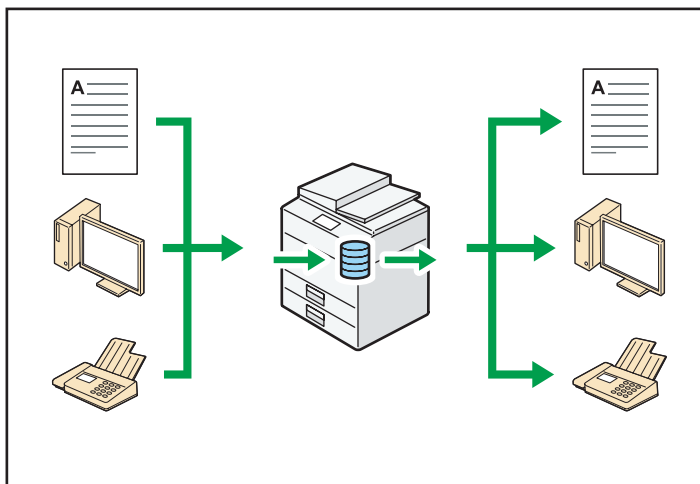

CJ0603

- 您可以检索在扫描模式下扫描到电脑的存储文件。
- 通过使用文件格式转换器，您可以将存储在复印机、文件服务器或打印机模式下的文件下载到您的电脑。

参考

- 有关如何使用文件服务器的详细信息，请参见《复印/文件服务器》中的“在文件服务器中保存数据”。
- 有关复印机模式下的文件服务器的详细信息，请参见《复印/文件服务器》中的“文件服务器”。
- 有关打印机模式下的文件服务器的详细信息，请参见《打印》中的“使用文件服务器节省纸张并打印”。
- 有关传真模式下的文件服务器的详细信息，请参见《传真》中的“存储文件”。
- 有关扫描仪模式下的文件服务器的详细信息，请参见《扫描》中的“存储和保存扫描的文件”。

无纸发送和接收传真

接收

您可以将接收到的传真文件作为电子格式保存在硬盘上，而不用将其打印。

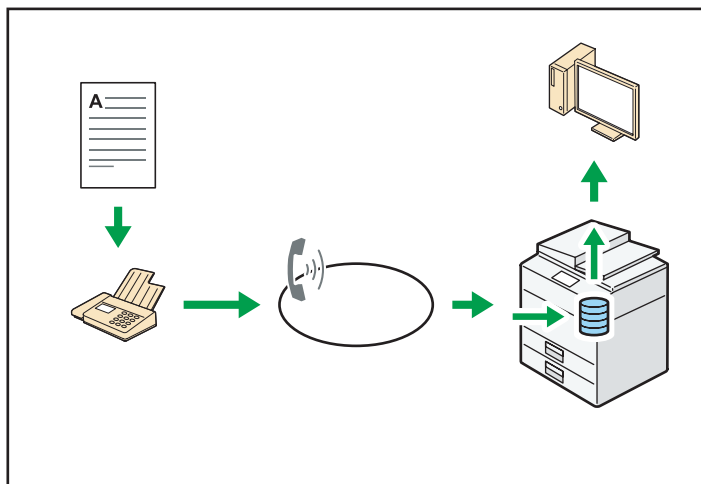

C.JQ604

您可以使用 Web Image Monitor 来检查、打印、删除、检索或使用计算机下载文件（保存接收到的文件）。

参考

- 请参见《传真》中的“确认/打印/删除接收到的和保存的文件”。

传送

您可以通过网络（以太网），从您的电脑发送传真至本机器，然后本机器会通过电话线连接（局域网传真）转发此传真。

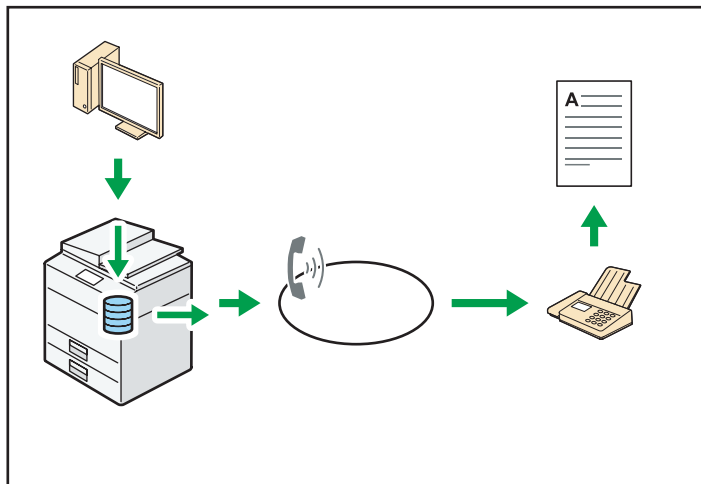

C.JQ605

- 若要传真一份通过所用 Windows 应用程序打印的稿件，请先选择局域网传真作为打印机，然后指定目的地。
- 您还可以检查已发送的图像数据。

参考

- 有关机器设置的详细信息，请参见《连接机器/系统设置》中的“网络设置要求”。
- 有关使用该功能的详细信息，请参见《传真》中的“从计算机发送传真文件”。

通过因特网发送和接收传真

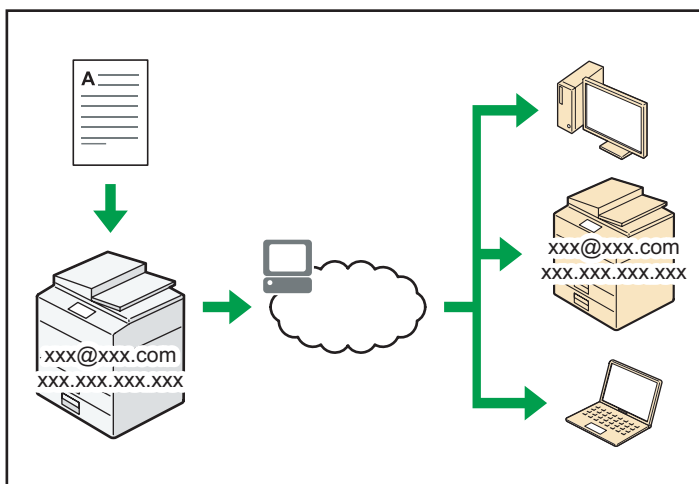

CJQ606

电子邮件传送与接收

本机可将扫描得到的文件图片转换成电子邮件格式，并可通过因特网传送和接收该电子邮件数据。

- 若要发送文件，请指定电子邮件地址，而不用拨打目的地电话号码（因特网传真和电子邮件传送）。
⇒请参见《传真》中的“手动指定因特网传真目的地”。
- 本机可通过因特网传真或从电脑接收电子邮件消息（因特网传真接收和邮至打印）。
⇒请参见《传真》中的“通过因特网传真/邮至打印功能接收电子邮件”。
- 兼容因特网传真的机器和电脑，只要有电子邮件地址，就可通过因特网传真接收电子邮件消息。

IP-传真

IP-传真功能直接通过 TCP/IP 网络在两台传真机之间发送或接收文件。

- 若要发送文件，请指定 IP 地址或主机名，而不是传真号（IP-传真传送）。
⇒请参见《传真》中的“手动指定 IP-传真目的地”。
- 本机可接收通过因特网传真发送的文件（IP-传真接收）。

⇒请参见《传真》中的“接收类型”。

- 通过使用 VoIP 网关，本机器可发送传真至连接到公共交换电话网(PSTN)的 G3 传真机。

参考

- 有关机器设置的详细信息，请参见《连接机器/系统设置》中的“网络设置要求”。

使用未安装传真装置的机器发送和接收传真

您可以通过网络（远程传真）使用另一台机器的传真功能发送和接收传真。

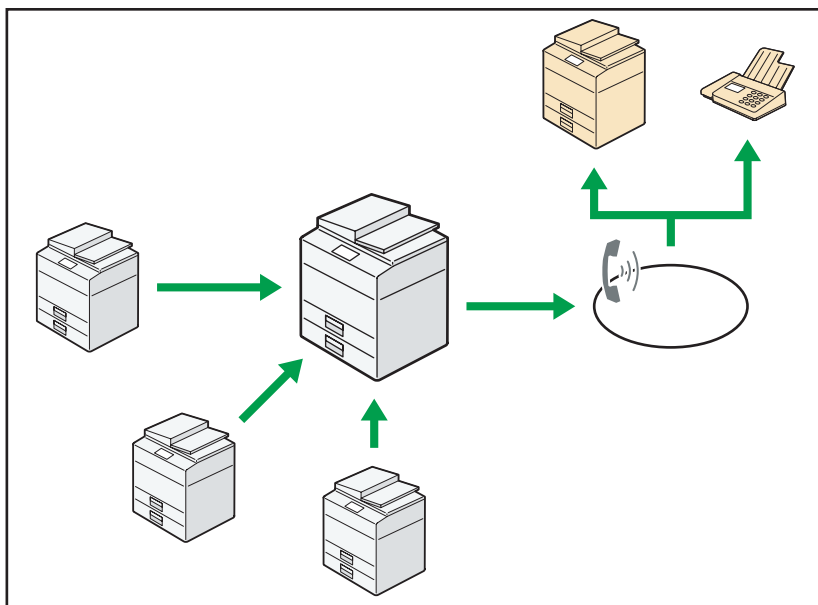

CJ0612

- 要使用远程传真功能，请在主机和子机上安装传真连接装置。
- 发送传真的步骤与安装有传真装置的机器相同。传真任务结束时，请确认发送记录上显示的或报告上打印的结果。
- 您可以将带传真功能的主机接收的文件转发给子机。

参考

- 有关详细信息，请参见《传真》中的“使用远程机器发送/接收文件（远程传真）”。

在网络环境下使用传真机和扫描仪

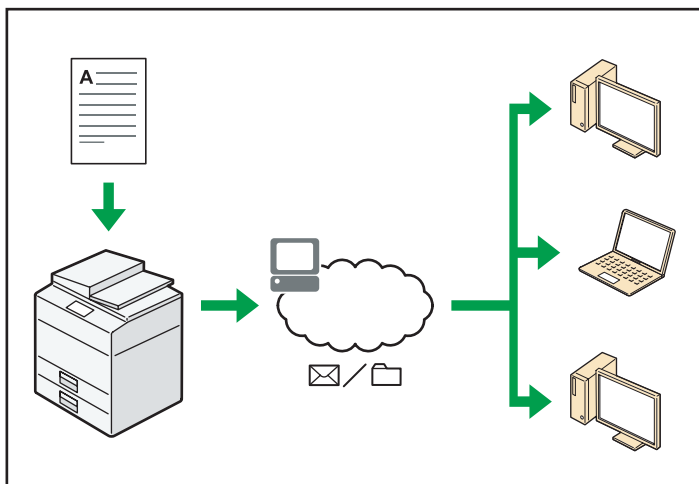

C-J0607

- 您可以使用电子邮件发送扫描文件至指定目的地（通过电子邮件发送扫描文件）。
⇒请参见《传真》中的“电子邮件传送功能概览”。
⇒请参见《扫描》中的“通过电子邮件发送扫描文件的基本步骤”。
- 您可以直接发送扫描文件至文件夹（通过扫描至文件夹发送扫描文件）。
⇒请参见《传真》中的“文件夹传送功能概览”。
⇒请参见《扫描》中的“使用‘扫描到文件夹’时的基本步骤”。
- 可以使用设备上的网络服务(WSD)将扫描文件发送到客户端计算机上。
⇒请参见《扫描》中的“WSD 扫描仪（推式）的基本操作步骤”。

将文字信息嵌入扫描的文件中

您无需使用计算机，即可从扫描的文档中提取文字信息，并将其嵌入文件中。

如果使用此功能扫描文件，则嵌入的文字可使用文字搜索功能来搜索或被复制到另一个文件中。

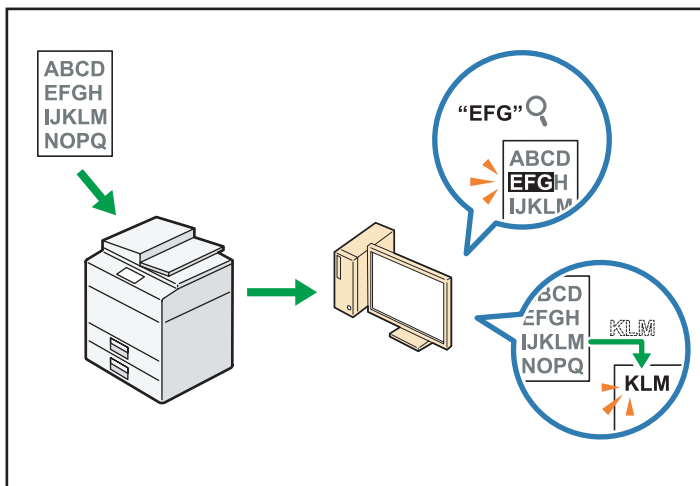

CUL003

- 要使用此功能，需要 OCR 单元。
- 您可以从[PDF]、[高压缩 PDF]或[PDF/A]中选择文件类型。
- 此功能可光学识别各种语言的字符，每页最多可识别约 40,000 个字符。

参考

- 请参见《扫描》中的“在扫描数据中嵌入文本信息”。

防止信息泄漏（安全功能）

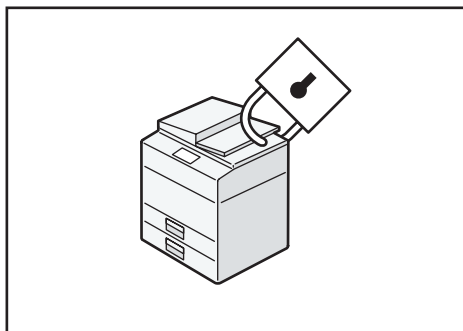

CJ0608

- 您可以防止文件被未经授权访问，并阻止未经允许而对其进行复制的操作。
- 您可以控制机器的使用，以及防止未经授权更改机器设置。
- 通过设置密码，您可以防止通过网络未经授权的访问。
- 您可以清除或加密硬盘上的数据，以最大限度地降低信息泄漏的风险。
- 您可以限制每个用户对功能的使用。

目 参考

- 请参见《安全指南》。

集中控制扫描条件和分布

您可以使用 Windows Server 2008 R2/2012 中的分布式扫描管理 (DSM) 系统来管理组中每个单独用户的目的地和扫描设置，并在分配扫描数据时使用这些信息。

您也可以使用此系统来集中管理使用网络和机器扫描仪功能的用户的信息。传送的文件和用户信息都可以进行控制。

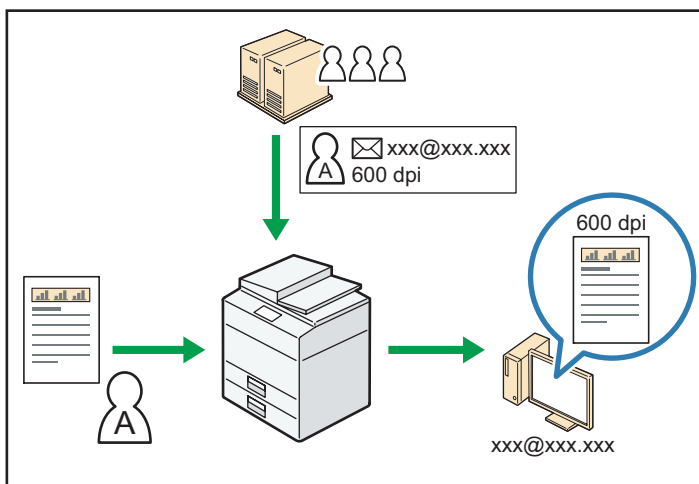

CUL004

- 要使用分布式扫描管理系统，必须设置和配置 Windows 服务器。Windows Server 2008 R2 或更高版本支持该系统。

目 参考

- 有关如何使用分布式扫描管理系统传送文件的详细信息，请参见《扫描》中的“使用分布式扫描管理来管理模块中的扫描条件和其他设置”。

使用计算机监控和设置机器

使用 Web Image Monitor，可检查机器状态和更改设置。

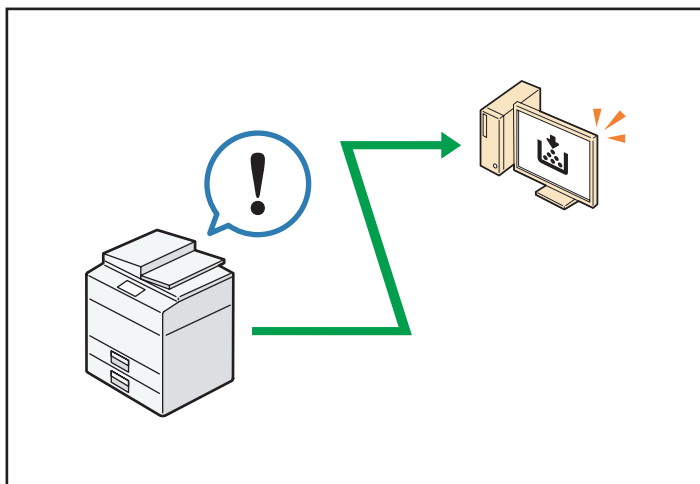

CJ0609

您可以查看哪个纸盘缺纸、在通讯簿中注册信息、指定网络设置、配置和更改系统设置、管理作业、打印作业记录、以及配置验证设置。

参考

- 请参见《连接机器/系统设置》中的“使用 Web Image Monitor”。
- 请参见 Web Image Monitor 帮助。

防止未经授权的复印

您可以在打印输出的资料上打印嵌入式的图案，以防止未经授权的复印。

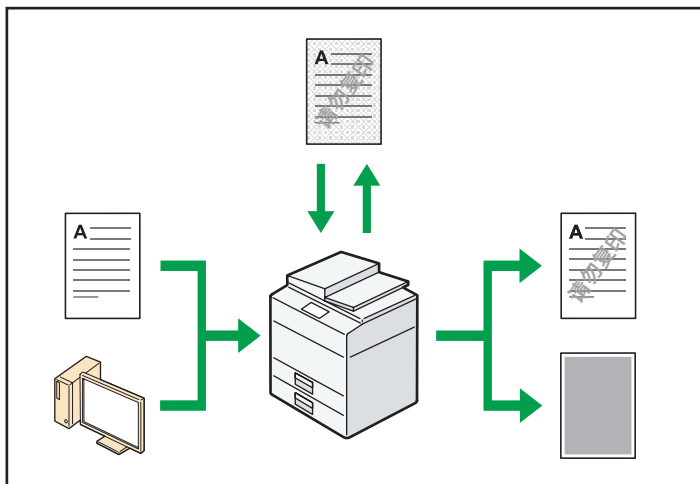

CJM003

- 通过使用复印机功能或打印机驱动程序，您可以将图案嵌入打印的文件里。如果在启用了复印数据安全功能的机器上复印文件，则受保护的页面在复印稿中显示为灰色。这可

以最大限度地降低机密信息被复制的风险。在传送或存储前，会对受保护的传真消息进行灰化处理。若在启用复印数据安全功能的机器上复印受“防止未经授权的复印功能”保护的文档，则机器会发出蜂鸣声，通知用户正在尝试进行未经授权复印。

若在禁用复印数据安全功能的机器上复印该文件，隐藏文字会在复印件中显示出来，以表示该复印是未经授权的。

- 通过使用复印机功能或打印机驱动程序，您可以向打印的文件中嵌入文字，以防止未经授权的复印。若使用复印机或多功能打印机复印、扫描或将文件存储在文件服务器上，嵌入的文字就会在复印件中显现出来，以阻止这种未经授权复印。

参考

- 有关详细信息，请参见《安全指南》。
- 有关详细信息，请参见打印机驱动程序帮助。
- 有关复印机模式下此功能的详细信息，请参见《复印/文件服务器》中的“防止未经授权复印”。
- 有关打印机模式下此功能的详细信息，请参见《打印》中的“打印未经授权复印的文件”。

使用应用程序站点

您可以从“应用程序站点”下载有用的应用程序，使您能更方便地使用各种办公设备，例如复印机和打印机。

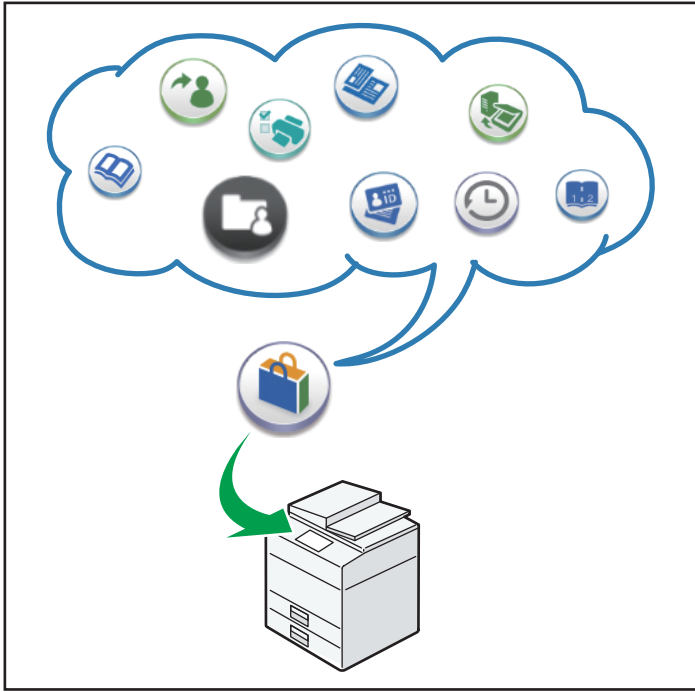

DQU010

可在“应用程序站点”上做什么

- 下载并在设备上安装应用程序
- 更新设备上已安装的应用程序
- 卸载设备上不再需要的应用程序

参考

- 有关详细信息，请参见“开始使用”中的“如何使用应用程序站点”。

2. 开始使用

本章描述如何开始使用本机。

组件名称与功能指南

2

部件指南

⚠ 注意

- 请勿堵塞本机通风孔。这样做机器内部元件过热，可能会导致火灾。

前视图和左视图

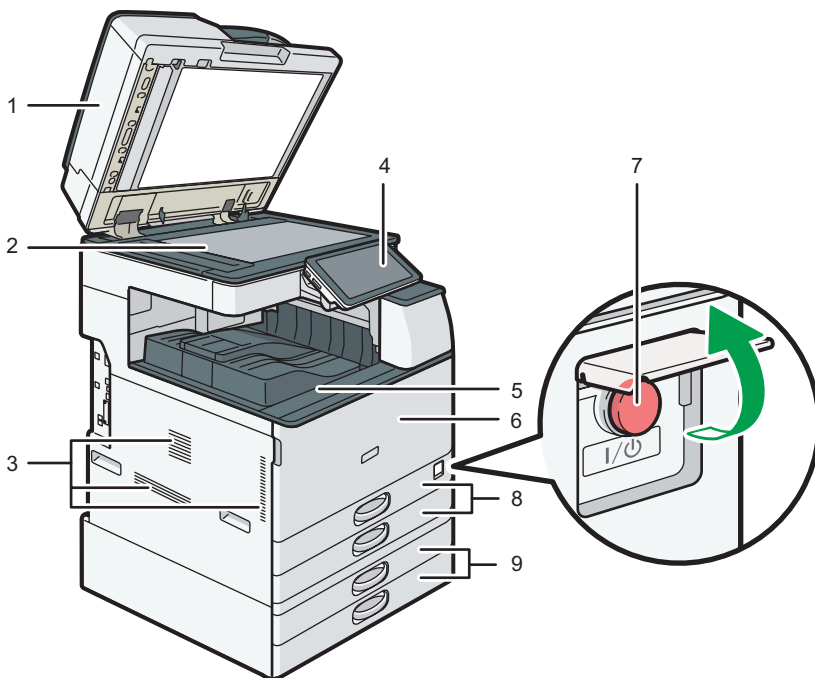

1. 曝光玻璃盖或 ADF

(图中显示了 ADF。)

将曝光玻璃盖或 ADF 压在置于曝光玻璃的原稿上。

如果将一叠原稿装到 ADF 中，ADF 就会一张张地自动输送原稿。

2. 曝光玻璃

将原稿面朝下放在此处。有关详细信息，请参见 p.66 “将原稿放在曝光玻璃上”。

3. 通风孔

防止过热。

4. 控制面板

请参见 p.38 “机器控制面板的名称和功能指南”。

5. 内纸盘 1

复印/打印的纸张和传真消息输送到此处。

6. 前盖

打开前盖访问机器的内部。

7. 主电源开关

若要操作机器，必须打开主电源开关。如果电源处于关闭状态，请打开主电源开关盖，然后打开电源。

8. 纸盘（纸盘 1-2）

在此处装纸。有关详细信息，请参见 p.125 “装入纸张”。

9. 下纸盘组

在此处装纸。有关详细信息，请参见 p.125 “装入纸张”。

前视图和右视图

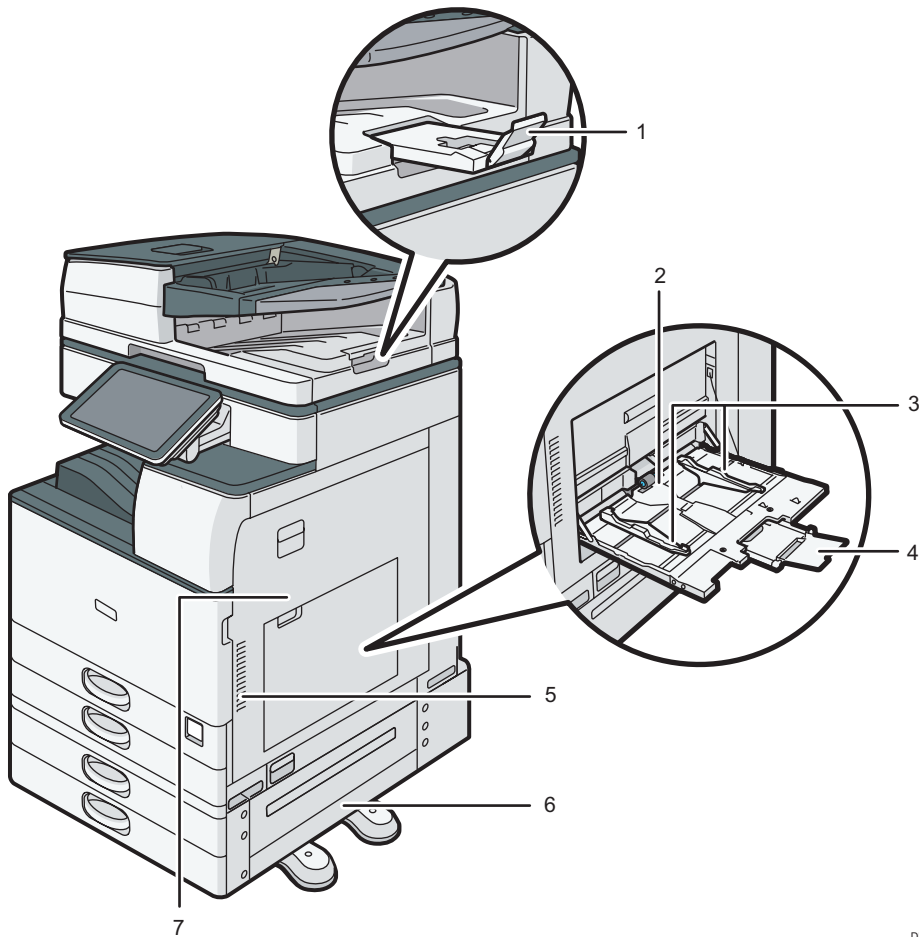

DRY202

1. ADF 延伸板

拉动此延伸板以放下大纸张。

2. 手送台

用以在 OHP 投影片、不干胶标签和那些无法装入纸盘组的纸张上复印或打印。有关详细信息，请参见 p.126 “在手送台中装入纸张”。

3. 纸张导板

通过手送台送纸时，请将纸张导板靠紧纸张。

4. 延伸板

通过手送台送入的纸张大于 A4□、8¹/₂ × 11□时，请拉出此延伸板。

5. 通风孔

防止过热。

6. 右下盖

卡纸时打开此盖。

7. 右盖

卡纸时打开此盖。

后视图和左视图

2

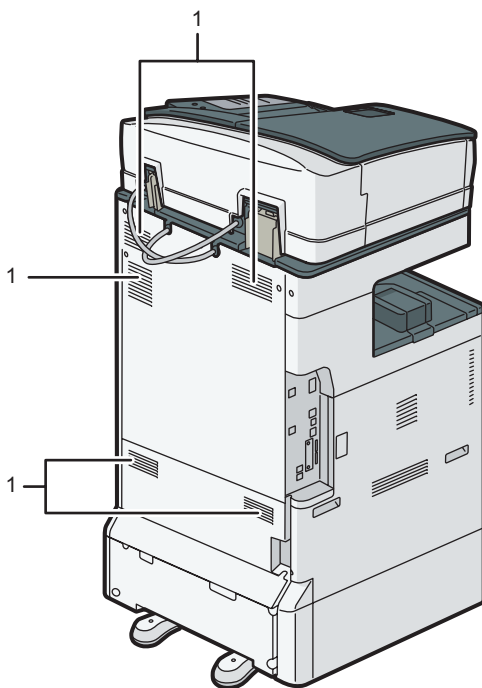

DRY203

1. 通风孔

防止过热。

机器选购件功能指南

机器外部选购件功能指南

请确认所使用的机器类型。请参见《入门》。

类型 1、2 和 3 的外部选购件

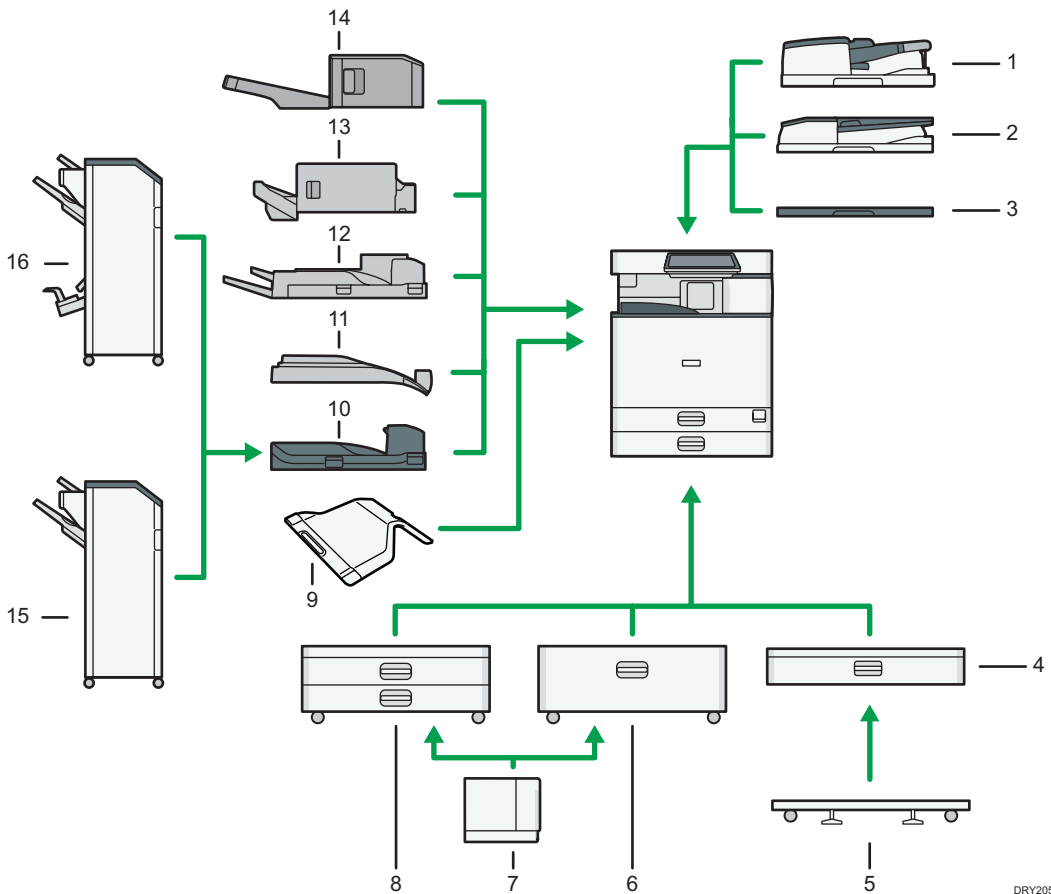

DRY205

1. 一次通过的双面扫描 ADF

在此处装入一叠原稿。原稿将自动送入。

2. ARDF

在此处装入一叠原稿。原稿将自动送入。

3. 曝光玻璃盖

放低此盖压住原稿。

4. 下纸盘

在此处装入纸张。

5. 下纸盘轮脚台

要使用下纸盘，请安装轮脚台。

6. 纸盘 3 (LCT)

包含两个纸盘。

即使纸盘 3 (LCT) 正在使用，也可以装纸。纸盘 3 (LCT) 正在使用时，可以拉出纸盘的左半边。

7. 大容量纸盘 (LCT)

在此处装入纸张。

8. 下纸盘组

包含两个纸盘。

9. 内纸盘 2

如果您选择该选购件作为输出纸盘，那么复印/打印的纸张或传真消息将面朝下输送到此处。

10. 桥接单元

把纸张传递到文件制成机。

11. 内部移动纸盘

将多张纸进行分页和分类。

12. 外部纸盘

如果您选择该选购件作为输出纸盘，则复印/打印的纸张和传真消息将面朝下输送到此处。

13. Internal Finisher SR3130

将多张纸分页、分类和装订。

如果在文件制成机上安装了选购的打孔机，则可在复印件上打孔。

14. Internal Finisher SR3180

将多张纸分页和分类，并对它们进行装订（不使用装订机）。

15. Finisher SR3210

将多张纸分页、分类和装订。包含下面的纸盘：

- 文件制成机上纸盘
- 文件制成机移动纸盘

如果在文件制成机上安装了选购的打孔机，则可在复印件上打孔。

16. Booklet Finisher SR3220

将多张纸分页、分类和装订。骑马装订功能可将多张纸订在中间，并将它们折叠成小册。包含下面的纸盘：

- 文件制成机上纸盘
- 文件制成机移动纸盘
- 文件制成机小册纸盘

如果在文件制成机上安装了选购的打孔机，则可在复印件上打孔。

类型 4 和 5 的外部选购件

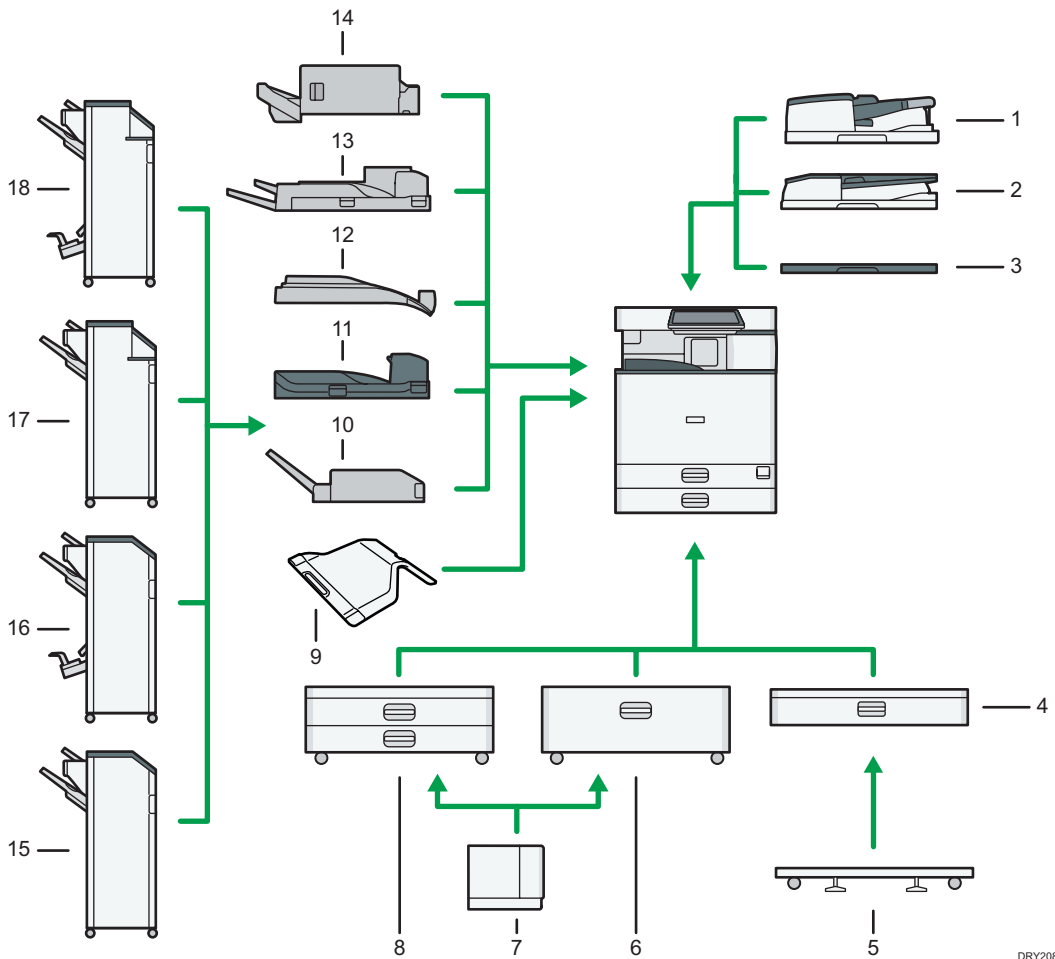

DRY208

1. 一次通过的双面扫描 ADF

在此处装入一叠原稿。原稿将自动送入。

2. ARDF

在此处装入一叠原稿。原稿将自动送入。

3. 曝光玻璃盖

放低此盖压住原稿。

4. 下纸盘

在此处装入纸张。

5. 下纸盘轮脚台

要使用下纸盘，请安装轮脚台。

6. 纸盘 3 (LCT)

包含两个纸盘。

即使纸盘 3 (LCT) 正在使用, 也可以装纸。纸盘 3 (LCT) 正在使用时, 可以拉出纸盘的左半边。

7. 大容量纸盘 (LCT)

在此处装入纸张。

8. 下纸盘组

包含两个纸盘。

9. 内纸盘 2

如果您选择该选购件作为输出纸盘, 那么复印/打印的纸张或传真消息将面朝下输送到此处。

10. 内部多重折叠单元

内部多重折叠单元可以应用以下折叠: 对折、信纸向外折叠、信纸向内折叠和 Z 形折叠。

11. 桥接单元

把纸张传递到文件制成机。

12. 内部移动纸盘

将多张纸进行分页和分类。

13. 外部纸盘

如果您选择该选购件作为输出纸盘, 则复印/打印的纸张和传真消息将面朝下输送到此处。

14. Internal Finisher SR3130

将多张纸分页、分类和装订。

如果在文件制成机上安装了选购的打孔机, 则可在复印件上打孔。

15. Finisher SR3210

将多张纸分页、分类和装订。包含下面的纸盘:

- 文件制成机上纸盘
- 文件制成机移动纸盘

如果在文件制成机上安装了选购的打孔机, 则可在复印件上打孔。

16. Booklet Finisher SR3220

将多张纸分页、分类和装订。骑马装订功能可将多张纸订在中间, 并将它们折叠成小册。包含下面的纸盘:

- 文件制成机上纸盘
- 文件制成机移动纸盘
- 文件制成机小册纸盘

如果在文件制成机上安装了选购的打孔机, 则可在复印件上打孔。

17. Finisher SR3230

将多张纸分页、分类和装订。包含下面的纸盘:

- 文件制成机上纸盘
- 文件制成机移动纸盘

如果在文件制成机上安装了选购的打孔机, 则可在复印件上打孔。

18. Booklet Finisher SR3240

将多张纸分页、分类和装订。骑马装订功能可将多张纸订在中间，并将它们折叠成小册。包含下面的纸盘：

- 文件制成机上纸盘
- 文件制成机移动纸盘
- 文件制成机小册纸盘

如果在文件制成机上安装了选购的打孔机，则可在复印件上打孔。

类型 6 的外部选购件

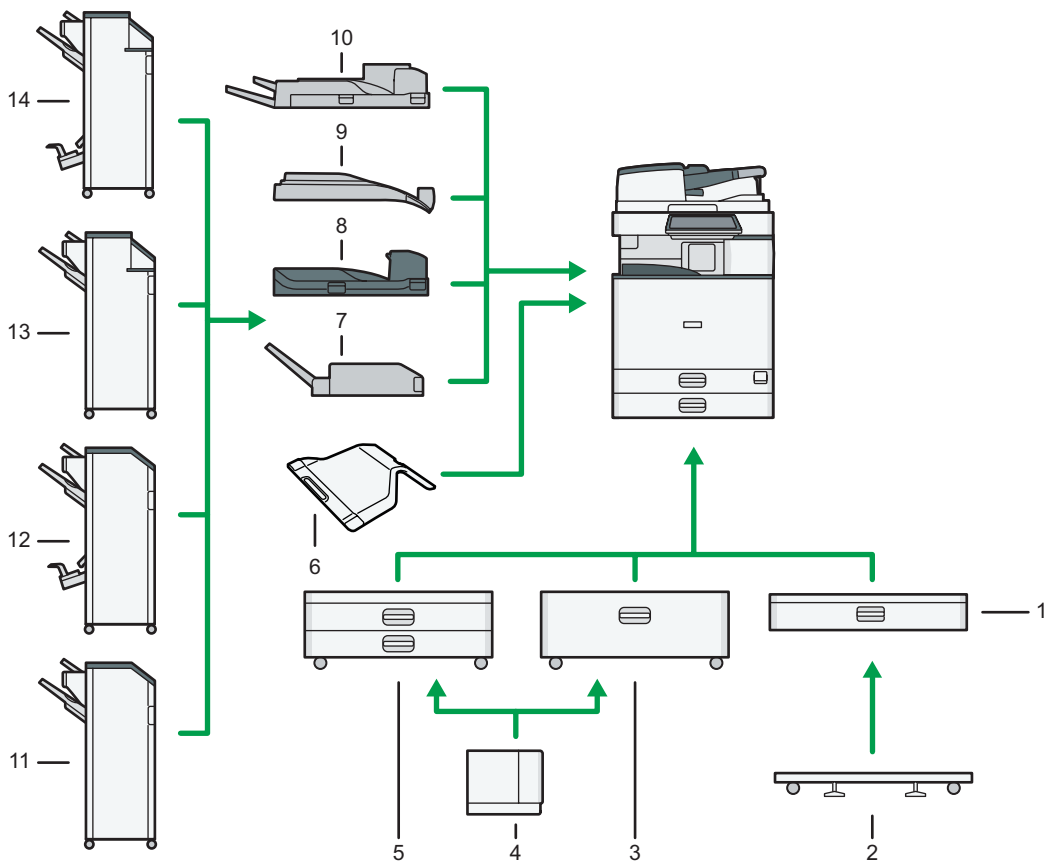

DRY210

1. 下纸盘

在此处装入纸张。

2. 下纸盘轮脚台

要使用下纸盘，请安装轮脚台。

3. 纸盘 3 (LCT)

包含两个纸盘。

即使纸盘 3 (LCT) 正在使用, 也可以装纸。纸盘 3 (LCT) 正在使用时, 可以拉出纸盘的左半边。

4. 大容量纸盘 (LCT)

在此处装入纸张。

5. 下纸盘组

包含两个纸盘。

6. 内纸盘 2

如果您选择该选购件作为输出纸盘, 那么复印/打印的纸张或传真消息将面朝下输送到此处。

7. 内部多重折叠单元

内部多重折叠单元可以应用以下折叠: 对折、信纸向外折叠、信纸向内折叠和 Z 形折叠。

8. 桥接单元

把纸张传递到文件制成机。

9. 内部移动纸盘

将多张纸进行分页和分类。

10. 外部纸盘

如果您选择该选购件作为输出纸盘, 则复印/打印的纸张和传真消息将面朝下输送到此处。

11. Finisher SR3210

将多张纸分页、分类和装订。包含下面的纸盘:

- 文件制成机上纸盘
- 文件制成机移动纸盘

如果在文件制成机上安装了选购的打孔机, 则可在复印件上打孔。

12. Booklet Finisher SR3220

将多张纸分页、分类和装订。骑马装订功能可将多张纸订在中间, 并将它们折叠成小册。包含下面的纸盘:

- 文件制成机上纸盘
- 文件制成机移动纸盘
- 文件制成机小册纸盘

如果在文件制成机上安装了选购的打孔机, 则可在复印件上打孔。

13. Finisher SR3230

将多张纸分页、分类和装订。包含下面的纸盘:

- 文件制成机上纸盘
- 文件制成机移动纸盘

如果在文件制成机上安装了选购的打孔机, 则可在复印件上打孔。

14. Booklet Finisher SR3240

将多张纸分页、分类和装订。骑马装订功能可将多张纸订在中间, 并将它们折叠成小册。包含下面的纸盘:

- 文件制成机上纸盘
- 文件制成机移动纸盘

- 文件制成机小册纸盘

如果在文件制成机上安装了选购的打孔机，则可在复印件上打孔。

机器控制面板的名称和功能指南

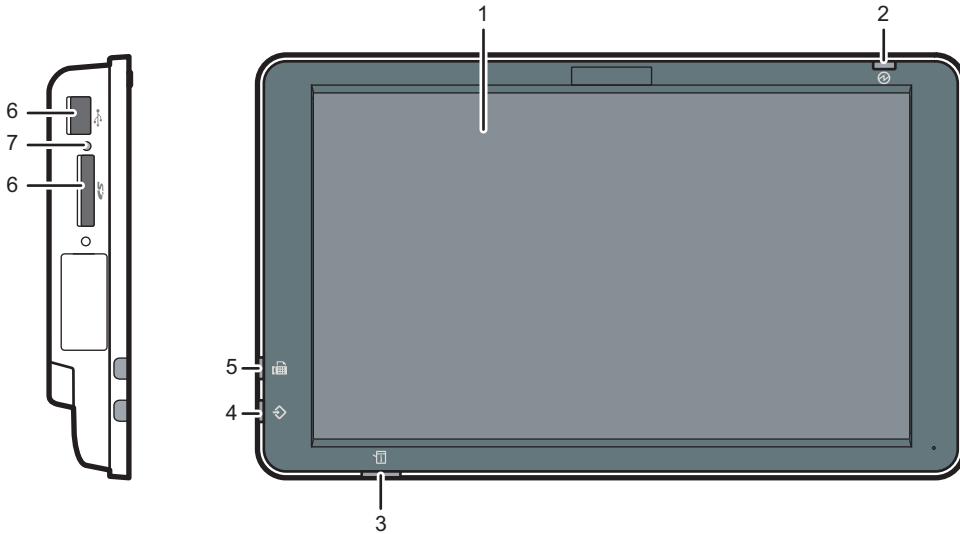

DCH009

1. 显示面板

它是一种触控面板显示器，其中包含图标、按键、快捷方式和小工具，便于您导航各种功能和应用程序屏幕，并为您提供有关操作状态和消息的信息。请参见 p.40 “如何使用[主页]屏幕”和 p.46 “如何使用每个应用程序”。

2. 主电源指示灯

打开主电源开关时，主电源指示灯亮起。机器处于睡眠模式时，主电源指示灯会缓慢闪烁。在定影单元关闭模式下，主电源指示灯会亮起。

3. 状态指示灯

指示系统的状态。发生错误或碳粉耗尽时亮起。

4. 数据输入指示灯（传真机和打印机模式）

当本机从计算机接收打印作业或局域网-传真文件时闪烁。请参见《传真》和《打印》。

5. 传真指示灯

表示传真功能的状态。在数据传送和接收期间闪烁。通过机密或替代接收来接收传真时持续点亮。

6. 介质插槽

用于插入 SD 卡或 USB 闪存设备。有关详细信息，请参见“开始使用”中的“插入/移除存储设备”。

7. 介质访问指示灯

将 SD 卡插入介质插槽时指示灯亮起。

更改显示语言

您可以更改用于显示的语言。简体中文为默认设置。

1. 按屏幕底部中间的[主页] 。
2. 向左轻拂屏幕，然后按[更改语言小工具]图标。
3. 选择想要显示的语言。
4. 按[确定]。

如何使用[主页]屏幕

当启动机器时，[主页]屏幕被设为默认画面。

每个功能都有其自己的图标，并且这些图标显示在[主页]屏幕上。您可以在[主页]屏幕上添加常用功能或网页的快捷方式。此外，您还可以为其注册小工具，例如更改语言小工具。[主页]屏幕以及每个功能的屏幕可能会因安装的选购件单元而不同。

要显示[主页]屏幕，请按屏幕底部中间的[主页]（）。

★重要信息

- 请勿对屏幕施加重压，否则可能会造成损坏。允许的最大受力约为 30N（约 3 kgf）。（N = 牛顿，kgf = 千克力。1 kgf = 9.8N。）

要切换屏幕，可在屏幕上向左或向右轻拂手指。



1. 登录用户图标

启用用户验证后，将显示指示用户已登录的图标。

按该图标可显示当前登录用户的名称。

2. 系统信息

从机器系统和应用程序显示信息。

3. [登录]/[注销]

这些键在启用用户验证时显示。按[登录]时，会出现验证屏幕。如果您已登录到机器，则会出现[注销]屏幕。要注销机器，请按[注销]。

有关如何登录和注销的详细信息，请参见 p.64 “登录机器”。

4. [节能]

按下该键可切换到睡眠模式。

有关模式的详细信息，请参见“开始使用”中的“节能”。

5. 应用程序列表图标

按下该键可显示应用程序列表。您可以在[主页]屏幕上为应用程序创建快捷方式。

要使用显示在[小工具]选项卡和[编入]选项卡中的应用程序，请在[主页]屏幕上创建应用程序的快捷方式。有关详细信息，请参见《便捷功能》中的“自定义[主页]屏幕”。

6. 切换各屏幕的图标

按下该键可在五个主页屏幕之间切换。图标显示在屏幕的右下方和左下方，图标数表示当前屏幕每一侧的屏幕数。

7. [停止]

按下该键以停止进行中的作业，例如复印、扫描、传真或打印。

8. [菜单]

显示使用的应用程序的菜单屏幕。根据使用的应用程序，可能会禁用该键。也可以在[主页]屏幕上按下该键将[主页]屏幕的设置恢复到默认设置。

9. [主页]

按下此键会显示[主页]屏幕。

10. 返回

启用屏幕功能或使用应用程序时按下该键返回到上一屏幕。根据使用的应用程序，可能会禁用该键。您可以指定在一些应用程序中是禁用还是启用该键。有关设置的详细信息，请参见《连接机器/系统设置》中的“屏幕特性”。

11. [介质信息] /

按下该键可将插入的 SD 卡或 USB 闪存设备从介质插槽中取出。有关详细信息，请参见“开始使用”中的“取出 SD 卡”或“取出 USB 闪存设备”。

12. [检查状态]

按下此键可以查看机器的系统状态、每种功能的操作状态及当前作业。也可以显示作业历史及机器的维护信息。

13. 图标显示区域

显示功能或应用程序图标和小工具。五个主页屏幕所显示的图标有所不同。有关每个屏幕上图标的详细信息，请参阅《开始使用》中的“[主页]屏幕上的主要图标”。

您还可以添加快捷方式和使用文件夹排列图标。有关详细信息，请参见《便捷功能》中的“自定义[主页]屏幕”。

注

- 您可以更改[主页]屏幕的壁纸。有关详细信息，请参见《便捷功能》中的“更改[主页]屏幕的壁纸”。
- 可以通过按[主页]屏幕上的图标切换模式。也可以通过按功能键切换模式。有关功能键的详细信息，请参见“开始使用”中的“通过按功能键更改模式”。
- 您不能在以下任何情况中切换模式：
 - 使用传真或扫描仪功能扫描原稿时
 - 访问下列屏幕时：
 - 机器特性
 - 计数器
 - 查询

- 通讯簿管理
- 纸盘纸张设置
- 当前作业 / 作业历史
- 在中断复印期间
- 免提拨号发送传真期间
- 当启动机器时，[主页]屏幕被设为默认画面。您可以在“功能优先顺序”下更改此默认设置。请参见《连接机器/系统设置》中的“屏幕特性”。

可在“标准应用程序”屏幕上进行的操作

- 缩进

将拇指和食指放在屏幕上，然后向内靠近手指以缩小屏幕。双击也可以执行该操作。

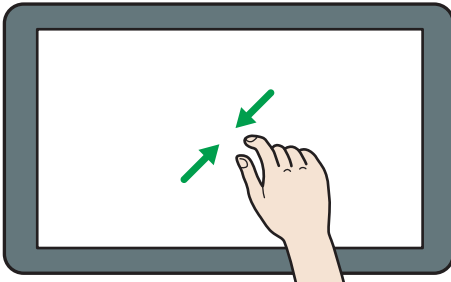

DNE103

- 缩放

将拇指和食指放在屏幕上，然后向外分开手指以放大屏幕。双击也可以执行该操作。

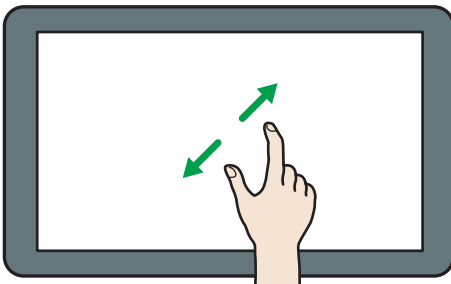

DNE104

- 轻拂

在屏幕上向左或向右轻拂手指以切换屏幕。

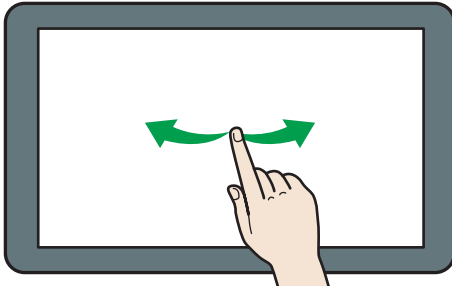

DNE102

- 长按

在屏幕上长按，直到出现其他屏幕。可以显示在用应用程序的菜单屏幕。

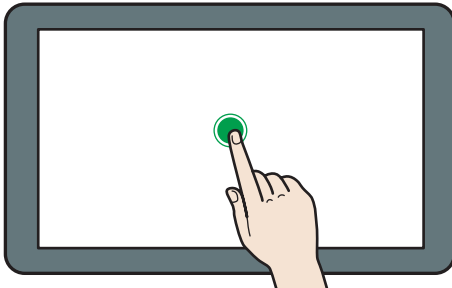

DNE101

- 拖拽

按住屏幕的同时滑动手指。可以将图标移到屏幕上想要放置的位置。

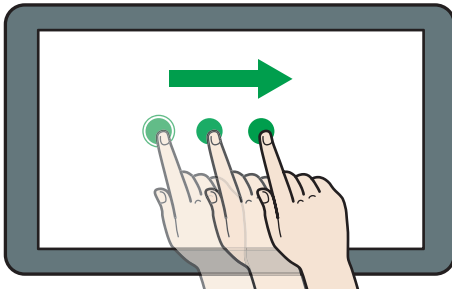

DNE111

在[主页]屏幕上添加图标

在[主页]屏幕上添加快捷方式

您可以为机器的功能添加快捷方式。



从[主页]屏幕上删除快捷方式后，可以显示机器功能和嵌入式软件应用程序的的图标。

1. 按屏幕底部中间的[主页] (🏠)。

2. 按。
3. 按[应用]选项卡为除传统应用程序外的应用程序添加快捷方式。按[编入]标签添加某个传统应用程序的快捷方式。
4. 按下并按住应用程序图标为除传统应用程序以外的应用程序添加快捷方式。按下并按住[传统应用程序]图标添加某个传统应用程序的快捷方式。
显示要在[主页]屏幕上放置的快捷方式的位置图像。
5. 将图标拖动到屏幕上想要放置的位置。
如果您希望添加传统应用程序的快捷方式，请进入步骤 6。
6. 从列表中选择想要添加的传统应用程序。



在[主页]屏幕上添加书签的快捷方式

您可以在[主页]屏幕上为已在 Web 浏览器收藏夹中注册的书签添加快捷方式。

1. 按屏幕底部中间的[主页] () 。
2. 按。
3. 按[编入]选项卡。
4. 按下并按住[书签]图标。
显示要在[主页]屏幕上放置的快捷方式的位置图像。
5. 将图标拖动到屏幕上想要放置的位置。
6. 从书签列表中选择要添加的书签。

在[主页]屏幕上添加程序的快捷方式



您可以为在复印机、传真机、扫描仪模式下注册的程序或快速应用程序添加快捷方式。

1. 显示想要注册程序的功能屏幕。
2. 在使用标准应用程序或快速应用程序时，按下屏幕底部中间的[菜单] () 。在您使用传统应用程序时，按下屏幕左下角的[调用/编入/更改程序]。
3. 注册程序。
4. 按屏幕底部中间的[主页] () 。
5. 按。
6. 按[编入]选项卡。
7. 要显示标准应用程序和快速应用程序下注册的程序，请按下应用程序图标。若要显示注册到传统应用程序的程序，请按下[传统应用程序]图标。
显示要在[主页]屏幕上放置的快捷方式的位置图像。
8. 将图标拖动到屏幕上想要放置的位置。

9. 从列表中选择想要添加的程序。

在[主页]屏幕上添加小工具

您可以在[主页]屏幕上添加小工具，以显示剩余的碳粉量或更改显示语言。

1. 按屏幕底部中间的[主页] ()。
2. 按。
3. 按[小工具]选项卡。
4. 按下并按住想要添加的小工具。
显示要在[主页]屏幕上放置的小工具的位置图像。
5. 将图标拖动到屏幕上想要放置的位置。

如何使用每个应用程序

可以通过按[主页]屏幕上的[复印]、[传真]或[扫描]等图标打开功能屏幕。

每个功能都可以使用三种类型的屏幕（“标准应用程序屏幕”、“传统应用程序屏幕”和“快速应用程序屏幕”）。

标准应用程序屏幕

顶部屏幕上显示经常使用的功能和设置。上下轻拂屏幕以选择一个设置项目。当您选择一个项目时，则会显示下拉菜单，或设置项目弹出菜单。有关此屏幕上操作的详细信息，请参见 p.42 “可在“标准应用程序”屏幕上进行的操作”。有关如何使用该屏幕的详细信息，请参见 p.47 “[复印]屏幕”、p.49 “[传真]屏幕”和 p.54 “[扫描仪]屏幕”。

传统应用程序屏幕

您可以根据经常使用的功能和设置，选择高级功能和详细设置。有关如何使用此屏幕的详细信息，请参见“开始使用”中的“如何使用每个屏幕”。有关每个传统应用程序屏幕上出现的按键的详细信息，请参见“开始使用”中的“初始设置屏幕和每个传统应用程序屏幕上出现的按键”。

快速应用程序屏幕

您可以轻松设置基本操作，如双面复印、通过电子邮件发送扫描文件或其他操作。有关如何使用此屏幕的详细信息，请参见“开始使用”中的“如何使用每个屏幕”。

每个屏幕上的可用功能

屏幕	可用功能
标准应用程序屏幕	<ul style="list-style-type: none"> • 复印 • 传真 • 扫描
传统应用程序屏幕	<ul style="list-style-type: none"> • 复印 • 传真 • 扫描 • 打印 • 文件服务器
快速应用程序屏幕	<ul style="list-style-type: none"> • 复印 • 传真 • 扫描

注

- [复印(传统)]图标、[传真(传统)]图标、[扫描(传统)]图标和[打印(传统)]图标显示在应用程序列表中。有关如何在[主页]屏幕上注册这些项目的详细信息，请参见 p.43 “在[主页]屏幕上添加图标”。

[复印]屏幕

2

可以通过上下轻拂屏幕在本节介绍的 2 个屏幕间进行切换。

屏幕上的项目会因机器设置的不同而有所不同。





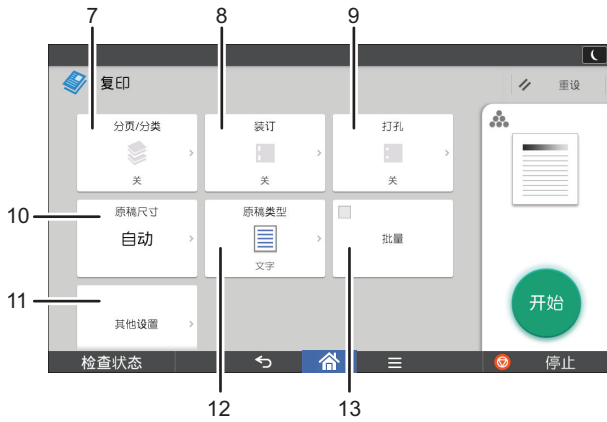

DRY232

编号	图标	描述
1		您可以在九个级别范围内调整整体原稿浓度。通过触摸图标并将其向右或向左拖动，以指定浓度。
2	100%	可以缩小或放大图像。
3	自动	可以指定包含要复印纸张的纸盘。
4	1	可以指定制作的份数。 使用键盘按下数字以输入份数。您也可通过按[+]或[-]来指定份数。
5		根据您的设置预览打印更改。

编号	图标	描述
6		您可以将两个单面原稿或一个双面原稿合并到单张纸的单面。机器会自动选择放大比例并将原稿复印到单张复印纸上。



CN DQA115

编号	图标	描述
7		您可以按照先后顺序按组分类复印件，也可以堆叠一份多页原稿中的每个单独页面。
8		您可以将每组复印件装订在一起。
9		您可以将每组复印件一起打孔。
10	自动	在复印自定义尺寸原稿时，您可以指定原稿的尺寸。
11	其他设置	可以找到其他设置。
12		可以选择适合原稿的原稿类型。

编号	图标	描述
13	批量	您可以拆分多页原稿，并在将其作为一个文件复印时以较小的批量进行扫描。要执行此操作，请将原稿的部分页面放置在 ADF 中。

[传真]屏幕

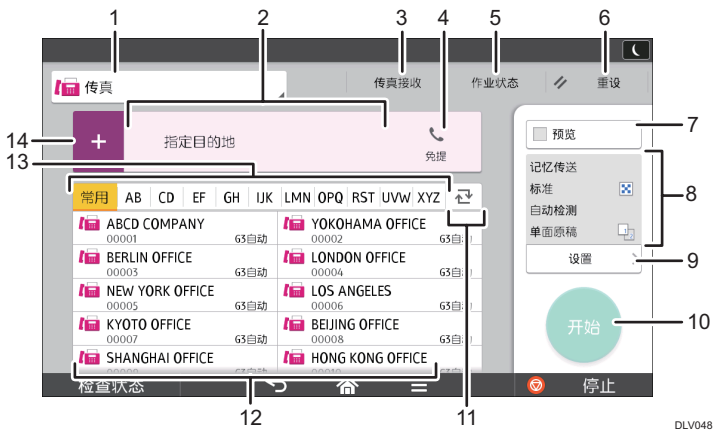

编号	图标	描述
1		可以在传送类型的项目之间进行切换。
2		<p>此处显示指定的目的地。</p> <p>通过轻点目的地，可将其注册到通讯簿，或将其从目的地中删除。</p> <p>通过上下轻拂，可以确认选定的目的地。</p>
3		<p>可以执行下列与传真接收相关的操作：</p> <ul style="list-style-type: none"> • 检查保存的接收文件 • 操作个人邮箱 • 打印需要 ID 的打印文件。 • 手动接收 • 打印传真安全 • 检查接收文件设置

编号	图标	描述
4	 免提	该功能让您可以在拨号时通过外部电话免提聆听内置扬声器发出的拨号音。
		将显示选定目的地的总数。 按下以显示用于确认目的地的屏幕。 在确认目的地的屏幕中，可以执行以下操作： <ul style="list-style-type: none"> • 将目的地注册到通讯簿 • 编辑目的地 • 从目的地列表中移除目的地
5		可以执行下列与[作业状态]有关的操作： <ul style="list-style-type: none"> • 确认等待传送的文件 • 检查传送结果 • 检查接收结果 • 打印日志
6		按下以清除当前设置。
7		按下以在扫描原稿后显示预览屏幕。
8		可在设置中检查相关设置。
9		按下以打开设置屏幕。有关详细信息，请参见 p.51 “[设置]屏幕”。
10		按下以扫描原稿并开始发送。
11		按下以切换通讯簿标题。
12	 ABCD COMPANY 00001	显示通讯簿中的目的地。
13	 常用 AB CD	通讯簿标题。

编号	图标	描述
14		<p>按下以添加目的地。</p> <p>可按照以下步骤添加目的地：</p> <ul style="list-style-type: none"> • 手动输入目的地 • 从传输历史记录中选择 • 指定来自通讯簿的注册号 • 在通讯簿中或在 LDAP 服务器上搜索目的地 • 按下以显示剩余内存信息

[设置]屏幕

可以通过上下轻拂屏幕在本节介绍的 3 个屏幕中进行切换。

屏幕上的项目会因机器设置的不同而有所不同。



编号	图标	描述
1		可以切换至立即传送模式。除非选择了立即传送，否则将默认选择记忆传送模式。
2	 文字	可以选择适合原稿的原稿类型。

编号	图标	描述
3		按下以根据日志中文字的大小选择分辨率。
4		按下以选择原稿的扫描浓度。您也可以通过触摸图标并将其向右或向左拖动，以指定浓度。
5		按下以选择原稿的扫描尺寸。
6		按下以选择原稿的单双面。



DRV217

编号	图标	描述
7		按下以选择原稿的方向。
8		按下以指定发件人。
9		按下以指定印记设置。
10		指定因特网传真/电子邮件主题。
11		指定因特网传真/电子邮件文本。

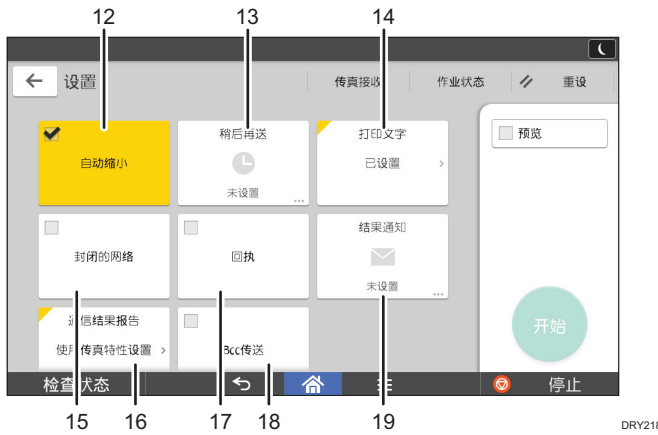

编号	图标	描述
12	自动缩小	页面分割和长度缩短。
13		可以指定设置以在指定时间直接自动发送文件或通过 F 码加密通信发送文件。
14	已设置	可以选择要打印的标准信息。
15	封闭的网络	可以通过封闭式网络发送文件。
16	使用特性设置 >	记忆传送完成后，可以打印结果。
17		请求接收确认。
18	Bcc传送	将因特网传真/电子邮件目的地指定为密送地址。
19		可以通过电子邮件接收传送通知。

[扫描仪]屏幕

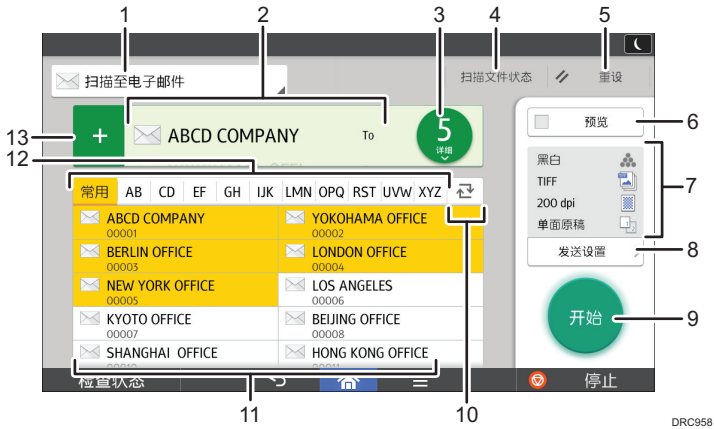

编号	图标	描述
1		显示扫描仪目的地的类型。 按下以在电子邮件目的地和文件夹目的地之间切换。
2		此处显示指定的目的地。 通过轻点目的地，可将其注册到通讯簿，或将其从目的地中删除。 通过上下轻拂，可以确认选定的目的地。
3		将显示选定目的地的总数。 按下以显示用于确认目的地的屏幕。 在确认目的地的屏幕中，可以执行以下操作： <ul style="list-style-type: none"> • 选择电子邮件目的地的“To”、“Cc”和“Bcc”字段 • 将目的地注册到通讯簿 • 编辑目的地 • 从目的地列表中移除目的地

编号	图标	描述
4		<p>按下以显示传输结果屏幕。</p> <p>在传输结果屏幕中，可以执行以下操作：</p> <ul style="list-style-type: none"> • 查看已发送的作业 • 查看错误描述 • 取消等待传输的文件 • 打印传输结果列表
5		按下以清除当前设置。
6		按下以在扫描原稿后显示预览屏幕。
7		可在“发送设置”中查看设置。
8		按下以打开发送设置屏幕。有关详细信息，请参见 p.56 “[发送设置]屏幕”。
9		按下以扫描原稿并开始发送。
10		按下以切换通讯簿标题。
11		<p>显示通讯簿中的目的地。</p> <p>如果为某个文件夹目的地指定了密码或保护码，请在轻按该文件夹目的地后，在显示的屏幕中输入密码或保护码。</p>
12		通讯簿标题。
13		<p>按下以添加目的地。</p> <p>可按照以下步骤添加目的地：</p> <ul style="list-style-type: none"> • 手动输入目的地 • 从传输历史记录中选择 • 指定来自通讯簿的注册号 • 在通讯簿中或在 LDAP 服务器上搜索目的地

[发送设置]屏幕

可以通过上下轻拂屏幕在本节介绍的 4 个屏幕中进行切换。

屏幕上的项目会因机器设置的不同而有所不同。



DRY219

编号	图标	描述
1		按下以选择适合原稿类型和颜色模式的设置。
2		按下以选择一种文件类型。
3	200 dpi	按下以选择原稿的扫描分辨率。
4		按下以选择原稿的扫描方式，如单面扫描或双面扫描。
5	自动检测 (相同尺寸)	按下以选择原稿的扫描尺寸。
6	自动	按下以指定文件名。

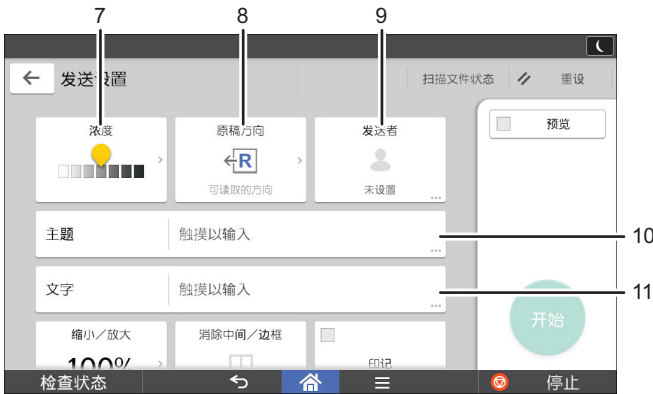

DRY234

编号	图标	描述
7		按下以选择原稿的扫描浓度。 您也可以通过触摸 图标并将其向右或向左拖动，以指定浓度。
8		按下以选择原稿的方向。
9		按下以指定发件人。
10		按下以输入电子邮件的主题。
11		按下以输入电子邮件的正文。

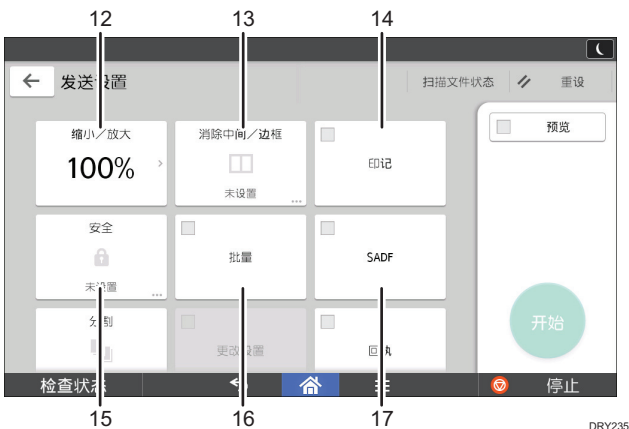

DRY235

编号	图标	描述
12	100%	按下以指定原稿扫描的放大倍率。
13		按下以在扫描文档时擦除文档周围和文档中心指定宽度的图像。
14	印记	按下以指定印记设置。
15		按下以为电子邮件签名和加密。
16	批量	按下以扫描多个批次的大量原稿，并将它们作为单个作业一起发送。您可以将多页原稿放入 ADF。
17	SADF	按下以扫描多个批次的大量原稿，并将它们作为单个作业一起发送。将原稿一页一页放入 ADF。

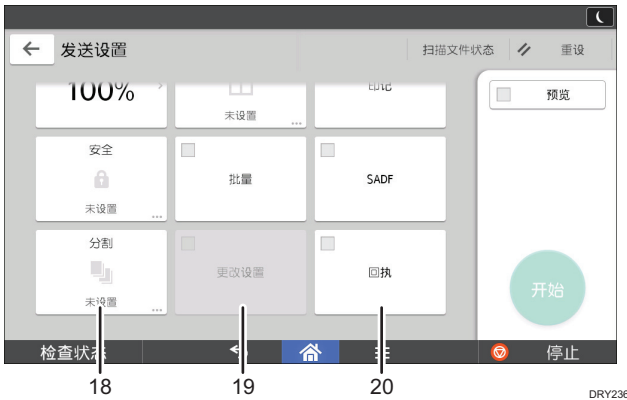



18

19

20

DRY236

编号	图标	描述
18		按下以将多页原稿划分为多个部分且每个部分包含指定的页数，然后发送这些文件。
19	更改设置	在使用曝光玻璃对一批双面原稿最后一页的一面进行扫描以后，如果要将在新的原稿的扫描设置切换为[单面原稿]，请按[更改设置]，然后按[单面原稿]。 只有同时选择[批量]或[SADF]时，才能选择此键。

编号	图标	描述
20		按下此项以在电子邮件收件人打开电子邮件时提醒发件人。

在程序中注册功能

根据不同的功能，可注册程序的数目也有所不同。

标准应用程序

- 复印：25 个程序
- 传真：100 个程序
- 扫描：100 个程序

快速应用程序

- 快速复印：25 个程序
- 快速传真：100 个程序
- 快速扫描：100 个程序

以下设置可注册到程序中：

标准应用程序

- 复印：
浓度、缩小/放大、数量、纸盘、双面、多合一、分页、分类、装订、原稿尺寸、原稿类型、批量、其他设置
- 传真：
目的地、预览、设置
- 扫描：
目的地、预览、发送设置

快速应用程序

- 快速复印：
浓度、纸盘、数量、缩小/放大、双面、合并、装订、打孔、原稿方向
- 快速传真：
目的地、线路、浓度、分辨率、原稿方向、原稿的面数、扫描尺寸、原稿类型、预览、印记
- 快速扫描：
目的地、原稿类型、文件类型、分辨率、原稿方向、原稿的面数、扫描尺寸、预览

本节介绍如何使用每个应用程序将功能注册到程序。

标准应用程序/快速应用程序

1. 编辑设置，使得您希望注册到程序的所有功能都在[复印]、[传真]、[扫描]、[快速复印]、[快速传真]或[快速扫描]屏幕上选中。
2. 按屏幕底部中间的[菜单] (☰)。
3. 按[注册当前设置至程序]。

4. 按要注册的程序编号。

5. 输入程序名称。

6. 选择程序的图标。

7. 按[前一画面]。

使用快速应用程序时，请按[前一画面]。

8. 按[确定]。

9. 按[放置]。

即使选择了[不放置]，仍可在完成程序注册后将程序的快捷方式添加到[主页]屏幕。

10. 按[退出]。

注

- 根据不同的功能，可输入的程序名称字符数也有所不同：
 - 标准应用程序
 - 复印：40 个字符
 - 传真：40 个字符
 - 扫描：40 个字符
 - 快速应用程序
 - 快速复印：40 个字符
 - 快速传真：40 个字符
 - 快速扫描：40 个字符
- 将指定程序注册为默认值时，其值便会成为默认设置。在清除或重置模式时，或者打开机器后，在不调用程序的情况下便会显示该值。请参见《便捷功能》中的“更改初始屏幕的默认功能”。
- 当您在程序中指定的纸盘缺纸，而机器不止一个纸盘有相同尺寸的纸张时，机器会按照[纸盘纸张设置]选项卡中[纸盘优先顺序：复印机]或[纸盘优先顺序：传真]优先选择排在前面的纸盘。有关详细信息，请参见《连接机器/系统设置》中的“纸盘纸张设置”。
- 仅当为[扫描仪功能]中的[目的地的编入设置]选择了[包含目的地]时，才能将目的地注册到扫描仪模式的程序中。有关设置的详细信息，请参见《扫描》中的“常规设置”。
- 具有保护代码的文件夹目的地不能注册到扫描仪模式的程序中。
- 关闭电源或按[重设]不会删除所注册的程序，除非程序本身被删除或覆盖。
- 使用传统应用程序时，旁边带有🔒编号的程序表示其已注册。
- 程序可注册到[主页]屏幕且可轻松调用。有关详细信息，请参见 p.43 “在[主页]屏幕上添加图标”。在文件服务器模式下存储的程序无法在[主页]屏幕上注册快捷方式。

打开/关闭电源

★重要信息

- 按下主电源开关后，请等待至少 10 秒钟，直到确认主电源指示灯已亮起或熄灭。

主电源开关位于机器右侧。打开这个开关时，主电源会打开，并且控制面板右侧的主电源指示灯会亮起。关闭这个开关时，主电源会关闭，并且控制面板右侧的主电源指示灯会熄灭。这样做时，机器电源被切断。安装有传真单元时，如果关闭此开关，内存中的传真文件可能会丢失。仅在必要时才使用此开关。

开启主电源

1. 确保电源线牢牢地插入墙壁电源插座中。
2. 打开主电源开关盖，然后推动主电源开关。

主电源指示灯点亮。

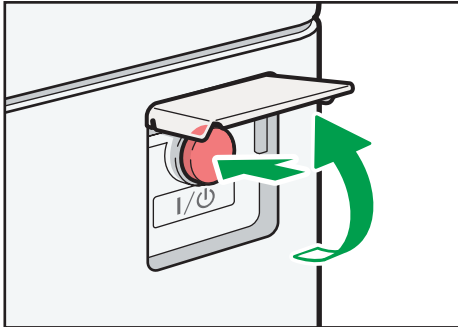

DLV015

关闭主电源

⚠注意

- 从墙壁电源插座上拔掉电源线时，请一定拔插头，而不是拔电源线。拔电源线可能会损坏电源线。使用损坏的电源线可能会导致火灾或触电。

★重要信息

- 机器正在运行时，不要切断电源。
- 关闭主电源时请勿按住主电源开关。这样做会强制关闭机器的电源，而且可能会损坏硬盘或内存并引起故障。

1. 打开主电源开关盖，然后推动主电源开关。

主电源指示灯熄灭。关机时主电源会自动关闭。如果控制面板上的屏幕没有消失，请与
服务代表联系。

登录机器

显示验证屏幕时

如果启用了基本验证、Windows 验证或 LDAP 验证，则显示屏上会出现验证屏幕。只有在您输入自己的登录用户名和登录密码以后，您才能操作机器。如果启用了用户代码验证，您必须先输入用户代码才能使用机器。

如果能使用机器，就表示您已登录。当离开可操作状态时，就表示您已注销。登录机器后，请务必注销以防止未经授权的使用。

★重要信息

- 向用户管理员索要登录用户名、登录密码和用户代码。有关用户验证的详情，请参见《安全指南》中的“配置用户验证”。
- 在用户代码验证时输入的用户代码是在通讯簿中作为“用户代码”注册的数值。

用户代码验证使用控制面板

如果启用了用户代码验证，就会出现一个提示您输入用户代码的屏幕。

1. 输入用户代码（最多八位数），然后按[确定]。

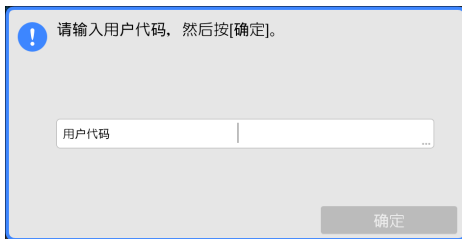

使用控制面板登录

本节介绍了当设置基本验证、Windows 验证或 LDAP 验证时登录到机器的步骤。

1. 按屏幕右上角的[登录]。

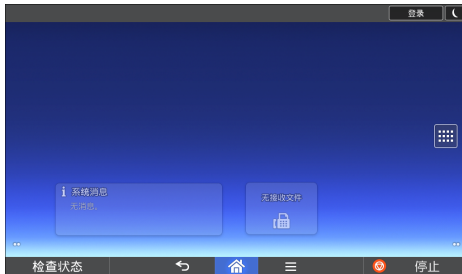

2. 按[用户名]。



3. 输入登录用户名，然后按[完成]。

4. 按[密码]。

5. 输入登录密码，然后按[完成]。

6. 按[登录]。

使用控制面板注销

本节介绍了当设置基本验证、Windows 验证或 LDAP 验证时注销机器的步骤。

★重要信息

- 为了防止未经授权的人员使用本机器，使用完机器之后要注销。

1. 按屏幕右上角的[注销]。



2. 按[确定]。

放置原稿

将原稿放在曝光玻璃上

⚠ 注意

- 放下 ADF 时，请勿用手接触铰链和曝光玻璃。否则您的手或手指可能会被夹伤。

★ 重要信息

- 请勿用力抬起 ADF。否则，ADF 的盖板可能会打开或损坏。

1. 抬起 ADF 或曝光玻璃盖板。

务必将 ADF 或曝光玻璃盖板抬高 30 度以上。否则，可能无法正确检测原稿的尺寸。

2. 将原稿正面朝下放置在曝光玻璃上。原稿应与左后角对齐。

开始扫描第一页。

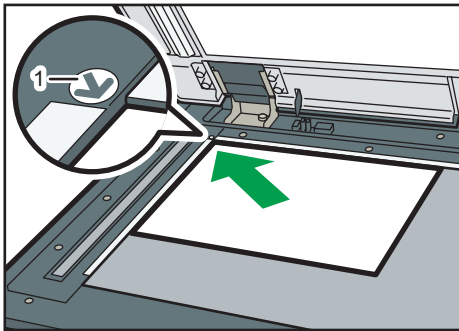

DCG030

1. 定位标记

3. 放下 ADF 或曝光玻璃盖板。

将原稿放入自动送稿器中

请务必整齐地装入原稿。否则可能会导致机器显示卡纸信息。请确保不要将原稿或其他物体放在顶盖上。否则可能会引发故障。

★ 重要信息

- 在 ARDF 中插入原稿时，请一次将其推入，并且不施加力。
- 打开电源后，“请稍候。”消息从复印屏幕上消失之前，请勿将原稿放在 ARDF 中。

ARDF

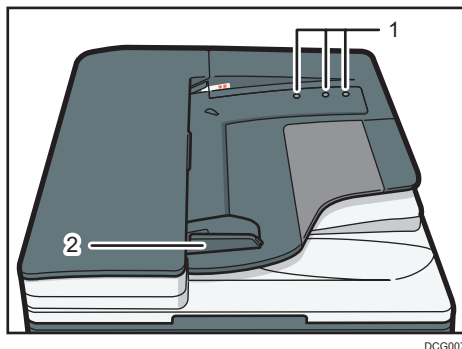

DCG007

一次通过的双面扫描 ADF

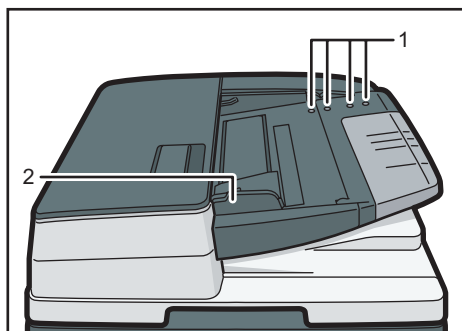

DCG008

- 1. 传感器
- 2. 原稿导板

1. 将原稿导板调至原稿尺寸。
2. 将对齐的原稿直接正面朝上放入 ADF。

请勿高出限制标记堆放原稿。

第一页应该在最上面。

(插图显示一次通过的双面扫描 ADF。)

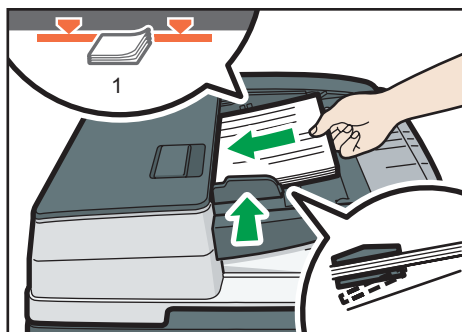

DLV104

1. 限制标记

3. 复印

本章介绍常用的复印机功能和操作。有关本章未包含的信息，请参见我们网站上的《复印/文件服务器》。

基本步骤

要制作复印件，请将原稿放置在曝光玻璃上或 ADF 中。

将原稿放在曝光玻璃上时，应从要复印的第一页开始。将原稿放入 ADF 中时，应将第一页放在最上面。

有关在曝光玻璃上放置原稿的信息，请参见 p.66 “将原稿放在曝光玻璃上”。

有关在 ADF 中放置原稿的信息，请参见 p.66 “将原稿放入自动送稿器中”。

若要使用普通纸以外的纸张进行复印，请根据所用纸张重量在“用户工具”中指定纸张类型。有关详细信息，请参见《连接机器/系统设置》中的“纸盘纸张设置”。

使用复印应用程序时



有关如何使用该应用程序的屏幕，请参见 p.47 “[复印]屏幕”。

自动缩小/放大

机器可以自动检测原稿尺寸，然后根据您选择的纸张大小选择相应的放大比例。



CKN008

★重要信息

- 如果在按下[自动缩小/放大]后选择放大比例，[自动缩小/放大]将被取消，且图像无法自动旋转。

这在将不同尺寸的原稿复印到相同尺寸的纸张上时十分有用。

如果原稿的放置方向与要复印的目标纸张的放置方向不同，机器会将原图像旋转 90 度以使其正确地对应要复印的纸张（旋转复印）。例如，要缩小 A3 (11 × 17) 原稿以适合 A4 (8¹/₂ × 11) 纸张，请选择装有 A4 (8¹/₂ × 11) 纸张的纸盘，然后按[自动缩小/放大]。图像将自动旋转。有关旋转复印的详细信息，请参见“复印/文件服务器”中的“旋转复印”。

在该功能下可使用的原稿尺寸与方向如下：

原稿位置	原稿尺寸和方向
曝光玻璃	A3□、B4 JIS□、A4□□、B5 JIS□□、A5□、8 ¹ / ₂ × 13□
ADF	A3□、B4 JIS□、A4□□、B5 JIS□□、A5□□、B6 JIS□□、11 × 17□、8 ¹ / ₂ × 11□□、8 ¹ / ₂ × 13□

🖨️使用复印应用程序时



有关如何使用该应用程序的屏幕，请参见 p.47 “[复印]屏幕”。

双面复印

将两张单面页或一张双面页复印到一张双面页上。在复印期间，图像会偏移以留出装订边距。

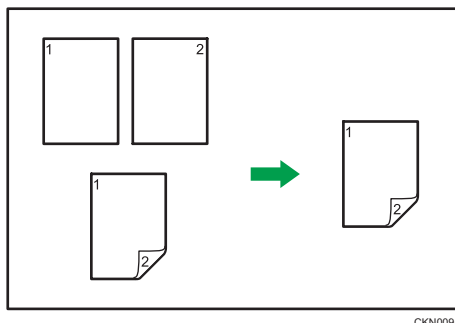

CKN009

有两种类型的双面复印。

单面→双面

将两张单面页复印到一张双面页上。

双面→双面

将一张双面页复印到一张双面页上。

生成的复印图像会因放置原稿的方向而异（或）。

原稿方向和完成的复印件

要进行双面复印，请根据想要的输出结果选择原稿和复印件的方向。

原稿	放置原稿	原稿方向	方向	复印
			顶端到顶端	
			顶端到底端	
			顶端到顶端	

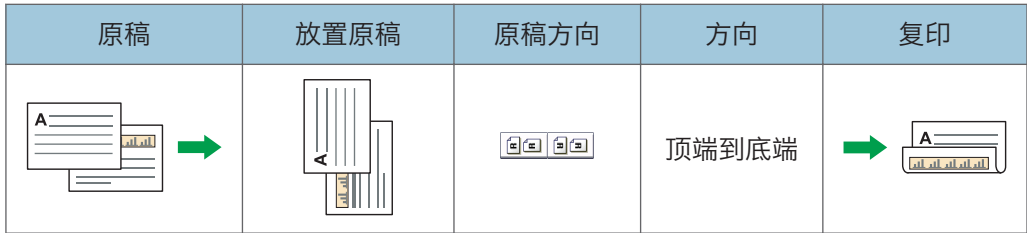

注

- 如果原稿边缘起皱或卷曲，请将原稿旋转 180 度。有关详细信息，请参见《复印/文件服务器》中的“原稿方向”。

使用复印应用程序时



有关如何使用该应用程序的屏幕，请参见 p.47 “[复印]屏幕”。

指定原稿和复印方向

如果原稿是双面，或者想要复印到纸张的两面上，则选择原稿和复印件的方向。

- 顶端到顶端

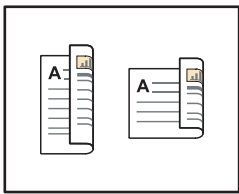

CKN011

- 顶端到底端



CKN012

 使用复印应用程序时



有关如何使用该应用程序的屏幕，请参见 p.47 “[复印]屏幕”。

合并复印

此模式可用于自动选择放大比例并将原稿复印到单张复印纸上。

机器会选择 25% - 400%之间的放大比例。如果原稿方向与复印纸方向不同，机器会自动将图像旋转 90 度以便正确复印。

原稿方向和合并图像位置

合并图像位置会因原稿方向和要合并的原稿数量不同而有所差异。

- 纵向 (☑) 原稿

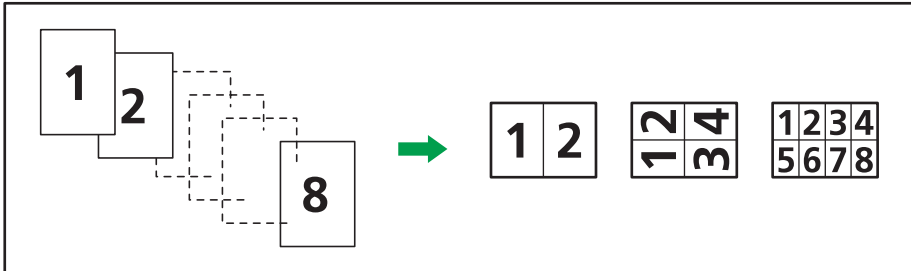

CKN015

- 横向 (☐) 原稿

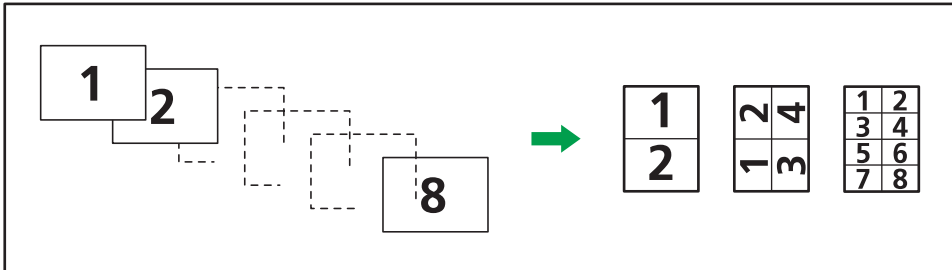

CKN016

放置原稿 (原稿放入 ADF)

合并功能中的复印顺序默认值是[从左到右]。若要在 ADF 中从右向左复印，请将原稿正面朝下放置。

- 从左到右读取原稿

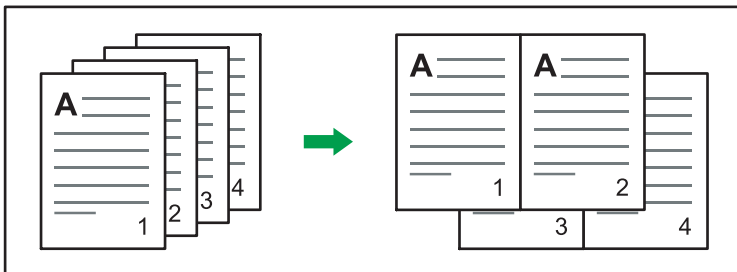

CKN010

- 从右到左读取原稿

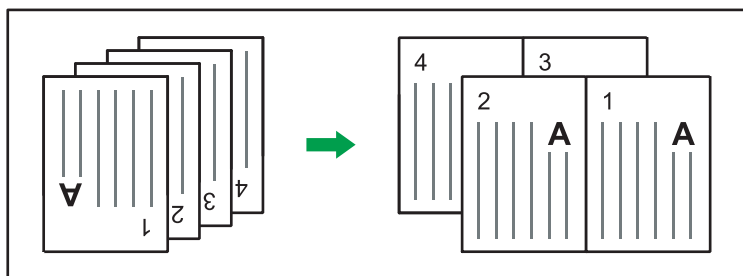

CKN017

3

单面合并

将多页合并到一张纸的一面。



CKN014

有六种单面合并。

单面两张原稿 → 合并单面

将两张单面原稿复印到一张纸的一面。

单面四张原稿 → 合并单面

将四张单面原稿复印到一张纸的一面。

单面八张原稿 → 合并单面

将八张单面原稿复印到一张纸的一面。

双面两页 → 合并单面

将一份双面原稿复印到一张纸的一面。

双面四页 → 合并单面

将两份双面原稿复印到一张纸的一面。

双面八页 → 合并单面

将四张双面原稿复印到一张纸的一面。

使用复印应用程序时



有关如何使用该应用程序的屏幕，请参见 p.47 “[复印]屏幕”。

双面合并

将原稿的不同页面合并到一张纸的两面。



CKN074

有六种双面合并。

单面四张原稿 → 合并双面

将四张单面原稿复印到一张纸的两面，每面两页。

单面八张原稿 → 合并双面

将八张单面原稿复印到一张纸的两面，每面四页。

单面十六张原稿 → 合并双面

将十六张单面原稿复印到一张纸的两面，每面八页。

双面四页 → 合并双面

将两份双面原稿复印到一张纸的两面，每面两页。

双面八页 → 合并双面

将四张双面原稿复印到一张纸的两面，每面四页。

双面十六页 → 合并双面

将八张双面原稿复印到一张纸的两面，每面八页。

使用复印应用程序时



有关如何使用该应用程序的屏幕，请参见 p.47 “[复印]屏幕”。

复印到自定义尺寸的纸张

从手送台可以送入横向长度为 148.0-600.0 mm (5.83-23.62 英寸)、纵向长度为 90.0-304.8 mm (3.55-12.00 英寸) 的纸张。不过请注意，根据安装的选购件，横向和纵向长度范围的限制会有所不同。

- 打印件传送到 Finisher SR3210 或 Booklet Finisher SR3220 的移动纸盘时：
横向长度：148.0-431.8 mm (5.83-17.00 英寸)、纵向长度：90.0-304.8 mm (3.55-12.00 英寸)
- 打印件传送到 Finisher SR3230、Booklet Finisher SR3240 的移动纸盘或内部纸盘 2 时：
横向长度：148.0-457.2 mm (5.83-18.00 英寸)、纵向长度：90.0-304.8 mm (3.55-12.00 英寸)
- 仅使用内部多重折叠单元的情况下将打印件传送到折叠单元纸盘时：
横向长度：148.0-600.0 毫米 (5.83-23.62 英寸)、纵向长度：90.0-297.0 毫米 (3.55-11.69 英寸)
- 打印件传送到其它纸盘时：
横向长度：148.0-600.0 mm (5.83-23.62 英寸)、纵向长度：90.0-304.8 mm (3.55-12.00 英寸)

使用复印应用程序时



有关如何使用该应用程序的屏幕，请参见 p.47 “[复印]屏幕”。

复印到信封上

本节描述如何复印到常规尺寸或自定义尺寸的信封上。将原稿放在曝光玻璃上，并将信封放在手送台或纸盘中。

请根据所用信封的重量指定纸张厚度。有关纸张重量和厚度与可用信封尺寸之间关系的详细信息，请参见 p.136 “推荐的纸张尺寸和类型”。

有关处理信封、支持的信封类型以及如何装入信封，请参见 p.141 “信封”。

★重要信息

- 信封无法使用双面功能。如果指定了双面功能，请按[单面→双面：顶到顶]以取消设置。

要复印到自定义尺寸信封上，您必须指定信封的尺寸。指定信封横向和纵向的长度。

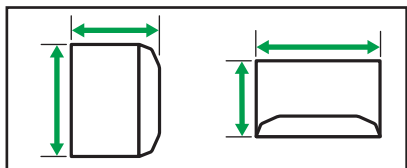
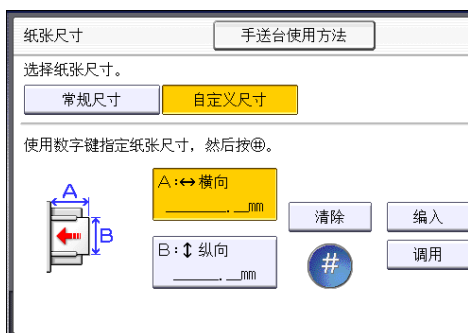

CJF005

↔: 水平

↓: 垂直

请务必在横向尺寸中包括完全打开的信封口盖。

📄使用复印应用程序时



有关如何使用该应用程序的屏幕，请参见 p.47 “[复印]屏幕”。

分页

机器会按次序将复印件配成套。

根据您的机型和安装的选购件，部分功能可能不可用。有关详细信息，请参见《开始使用》中的“所需配置的选购件功能”。

★重要信息

- 如果使用了旋转分页，就不能使用手送台。

分页/移动分页

按次序将复印件配成套。

要使用移动分页功能，需要有文件制成机或内部移动纸盘。每次输出一份复印件或作业，下一份复印件会移开，用以隔开每份复印件或作业。



CKN018

旋转分页

每隔一套复印件就被旋转 90 度 (□□)，然后再输出至复印纸盘。

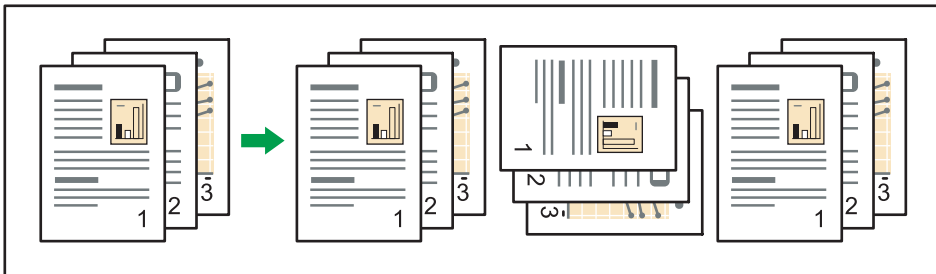

CKN019

要使用旋转分页功能，需要两个装有相同尺寸与类型的纸张，但方向 (□□) 不同的纸盘。有关详细信息，请参见《连接机器/系统设置》中的“纸盘纸张设置”。

☑使用复印应用程序时



有关如何使用该应用程序的屏幕，请参见 p.47 “[复印]屏幕”。

更改份数

您可以在复印期间更改复印份数。

★重要信息

- 只有选择了分页功能时，该功能才能使用。

☑使用复印应用程序时



有关如何使用该应用程序的屏幕，请参见 p.47 “[复印]屏幕”。

将数据保存在文件服务器中

文件服务器使您可以将使用复印功能读取的文件储存在本机的硬盘中。您以后如有需要便可以打印它们。

您可以在文件服务器屏幕上查看保存的文件。有关文件服务器的详细信息，请参见 p.119 “存储数据”。

1. 按[保存文件]。



2. 若有必要，请输入用户名、文件名和密码。

3. 根据需要指定存储文件的文件夹。

4. 按[确定]。

5. 放置原稿。

6. 进行原稿扫描设置。

7. 按[开始]。

将扫描好的原稿储存在内存中，然后复印一份。要储存其他文件，请在复印完成后做此操作。

4. 传真机

本章介绍常用的传真机功能和操作。有关本章未包含的信息，请参见网站上的“传真”。

传送的基本步骤（记忆传送）

本节说明采用记忆传送功能传送文件的基本步骤。

您可以指定传真、IP-传真、因特网传真、电子邮件或文件夹的目的地。可以同时指定多种类型的目的地。

★重要信息

- 建议您在发送重要文件时打电话给接收者并确认。
- 如果发生电源故障（主电源关闭）或机器拔下插头大约一小时，内存中保存的所有文件都将删除。一旦主电源开关打开，就将打印电源故障报告，以帮助您检查已删除文件的列表。请参见《故障排除》中的“通过报告或电子邮件通知错误时”。

📞使用传真应用程序时

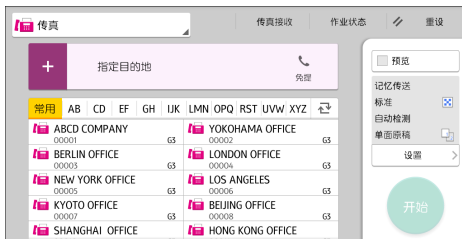

有关如何使用该应用程序的屏幕，请参见 p.49 “[传真]屏幕”。

注册传真目的地

1. 按屏幕底部中间的[主页] (🏠)。
2. 向左轻拂屏幕，然后按[通讯簿管理]图标。
3. 检查是否已选择[编入/更改]。
4. 按[新编入]。
5. 按“名称”下的[更改]。
此时会出现名称输入屏幕。
6. 输入名称，然后按下[确定]。
7. 按[▼向后]。

8. 在“选择标题”下按要使用的分类所对应的键。



可以选择的键如下：

- [常用]：已添加到第一个显示的页面中。
- [AB]、[CD]、[EF]、[GH]、[IJK]、[LMN]、[OPQ]、[RST]、[UVW]、[XYZ]、[1]至[10]：已添加到选定标题的项目列表中。

可以为每个标题选择[常用]和另一个键。

9. 按[传真地址]。

10. 按“传真目的地”下方的[更改]。

11. 使用数字键输入传真号码，然后按[确定]。



12. 指定可选设置，如“SUB 代码”、“SEP 代码”和“国际传送模式”。

13. 按[确定]。

14. 按屏幕右上方的[用户工具] (⚙️)。

15. 按屏幕底部中间的[主页] (🏠)。

删除传真目的地

★重要信息

- 如果要删除的目的地是指定的传送目的地，则不能向其注册的个人邮箱传送信息。在删除任何目的地之前请务必检查传真功能的设置。

1. 按屏幕底部中间的[主页] (🏠)。
2. 向左轻拂屏幕，然后按[通讯簿管理]图标。
3. 检查是否已选择[编入/更改]。
4. 选择要删除其传真目的地的名称。

按名称键，或者使用数字键输入注册号码。

可以按照注册名称、用户代码、传真号码、文件夹名称、电子邮件地址或 IP-传真目的地进行搜索。

5. 按[传真地址]。
6. 按“传真目的地”下方的[更改]。
7. 按[全部删除]，然后按“传真目的地”中的[确定]。

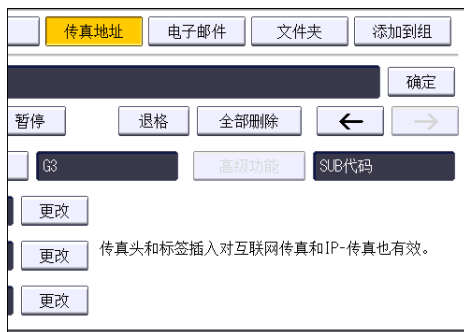

8. 按[确定]。
9. 按屏幕右上方的[用户工具] (⚙️)。
10. 按屏幕底部中间的[主页] (🏠)。

在检查与目的地的连接时传送（立即传送）

使用立即传送时，您可以在检查与目的地的连接时发送文件。

可以指定传真或 IP-传真目的地。

如果指定因特网传真、电子邮件、文件夹目的地，以及群组或多个目的地，传送模式会自动切换为记忆传送。

★重要信息

- 建议您在发送重要文件时打电话给接收者并确认。

📞使用传真应用程序时

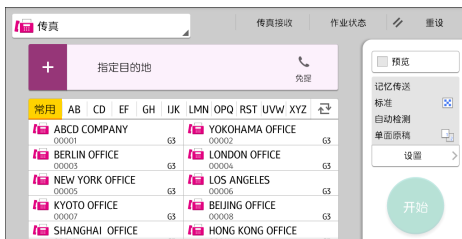

有关如何使用该应用程序的屏幕，请参见 p.49 “[传真]屏幕”。

取消传送

本节介绍如何取消传真传送。

在扫描原稿前取消传送

按[开始]键之前使用此操作步骤取消传送。

使用传真应用程序时

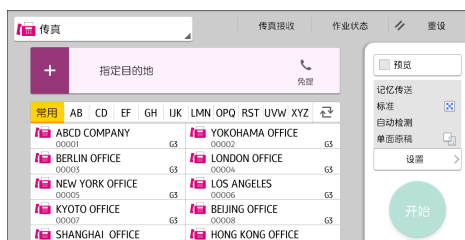

有关如何使用该应用程序的屏幕，请参见 p.49 “[传真]屏幕”。

在原稿正在扫描时取消传送

在原稿正在扫描时，使用此步骤来取消扫描或传送。

如果要取消使用标准记忆传送功能的传送，则需要按照不同的步骤操作来取消传送。请参见 p.87 “在扫描原稿后取消传送”。

使用传真应用程序时

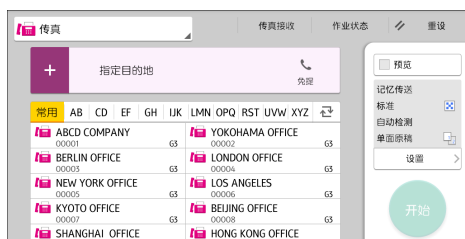

有关如何使用该应用程序的屏幕，请参见 p.49 “[传真]屏幕”。

在扫描原稿后取消传送

使用此步骤在扫描原稿之后取消传送。

您可以在文件发送时、在保存到内存中时或传送失败时取消该文件的传送。所有已扫描的数据都将从内存中删除。

使用传真应用程序时

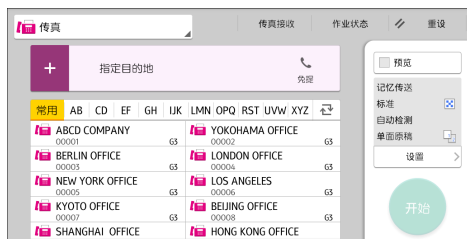

有关如何使用该应用程序的屏幕，请参见 p.49 “[传真]屏幕”。

保存文件

您可以同时保存和发送文件。您还可以只保存文件。

可以根据需要，为保存的文件设置下列信息：

用户名

可以根据需要设置该功能，以了解保存在机器中的文件属于哪些用户或部门。可以从通讯簿选择用户名，也可手动输入。

文件名

您可以为保存的文件指定一个名称。如果不指定名称，则扫描的文件将自动分配“FAX0001”或“FAX0002”等名称。

密码

可以设置该功能，以免将文件发送给未指定的用户。可以指定一个四到八位数字的密码。

也可在保存文件后更改文件信息。

1. 放入原稿，然后指定所需的扫描设置。

正确指定[原稿方向]设置。如果不指定该设置，则预览无法正确显示原稿的顶端/底端方向。

2. 按[保存文件]。



3. 选择[发送和保存]或[仅保存]。

选择[发送和保存]在保存后发送文件。

选择[仅保存]保存文件。

4. 根据需要设置用户名、文件名和密码。

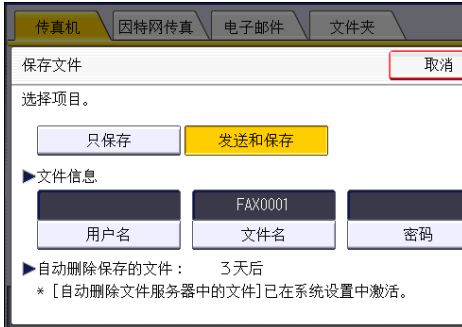

- 用户名
按[用户名]，然后选择一个用户名。若要指定未注册的用户名，请按[手动输入]，然后输入名称。在指定用户名后，按[确定]。
- 文件名
按[文件名]，输入文件名，然后按[确定]。
- 密码
按[密码]，使用数字键输入密码，然后按[确定]。再次输入密码进行确认，然后按[确定]。

5. 按[确定]。

6. 如果选择了[发送和保存]，则请指定接收者。

7. 按[开始]。

发送保存的文件

机器发送使用传真机功能保存在文件服务器中的文件。
保存在文件服务器中的文件可以反复发送，直至其被删除。
发送保存的文件时，会使用文件保存时所设定的扫描设置。
无法使用以下传送方式：

- 立即传送
- 并行记忆传送
- 免提拨号
- 手动拨号

1. 按[选择保存的文件]。

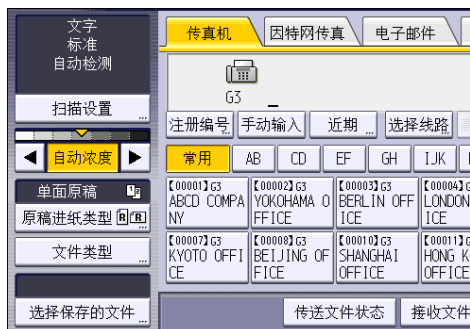

2. 选择要发送的文件。

选中多个文件时，机器按照选择顺序发送文件。

- 按[用户名]以编入用户名顺序排列文件。
- 按[文件名]以字母顺序排列文件。
- 按[日期]以编入日期顺序排列文件。
- 按[顺序]安排文件的发送顺序。

若要查看已保存文件的详细信息，请按[详细内容]。

按缩略图键将画面切换至缩略图显示。

3. 如果选择的文件带有密码，请使用数字键盘输入密码，然后按[确定]。

4. 如果需要将原稿添加至保存的文件并一起发送，请按[原稿+保存的文件]或[保存的文件+原稿]。

如果按[原稿+保存的文件]，则机器先发送原稿，然后发送保存的文件。如果按[保存的文件+原稿]，则机器先发送保存的文件，然后发送原稿。

5. 按[确定]。

6. 若要将原稿添加至保存的文件，请放置原稿，然后选择所需的任何扫描设置。

7. 指定目的地，然后按[开始]键。

手动打印日志

要手动打印日志，请选择打印方法：[全部]、[按文件号打印]或[按用户代码打印]。

全部

按生成顺序打印通讯结果。

按文件号打印

仅打印指定文件号的通讯结果。

按用户代码打印

按每个发送者打印通讯结果。

使用传真应用程序时

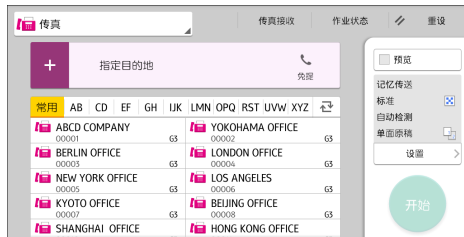

有关如何使用该应用程序的屏幕，请参见 p.49 “[传真]屏幕”。

5. 打印

本章介绍常用的打印机功能和操作。有关本章未包含的信息，请参见网站上的《打印》。

快速安装

使用本机附带的 CD-ROM，您可以轻松地安装打印机驱动程序。

使用快速安装，系统会将 PCL 6 打印机驱动程序安装在网络环境中，并且会设置标准 TCP/IP 端口。

★重要信息

- 安装驱动程序需要管理打印机权限。请以管理组成员身份登录。

1. 在安装程序屏幕上单击[快速安装]。
2. [许可协议]对话框中出现软件许可协议。阅读该协议后，单击[我接受许可协议。]，然后单击[下一步>]。
3. 单击[下一步>]。
4. 在[选择打印机]对话框中选择要使用的机器型号。
5. 单击[安装]。
6. 当端口设置屏幕出现时，请指定一个端口。
7. 根据需要配置用户代码、默认打印机和共享打印机。
8. 单击[继续]。
安装程序启动。
9. 单击[完成]。
当系统提示重启计算机时，请根据出现的指示重启计算机。
10. 单击安装程序第一个窗口中的[退出]，然后取出 CD-ROM。

显示打印机驱动程序属性

本节介绍如何从[设备和打印机]打开打印机驱动程序属性。

★重要信息

- 更改打印机设置需要管理打印机的权限。请以管理组成员身份登录。
- 不能为个别用户更改机器默认设置。在打印机属性对话框中所作的设置对所有用户都有效。

1. 在[开始]菜单中，单击[设备和打印机]。
2. 右击要使用的打印机图标。
3. 单击[打印机属性]。

标准打印

★重要信息

- 选择双面打印作为默认设置。如果仅要单面打印，请为双面打印设置选择[关]。
- 如果在机器处于低功耗模式或睡眠模式时通过 USB 2.0 发送打印作业，在打印作业完成时，计算机上仍可能出现错误信息。在这种情况下，请检查文件是否已打印。

使用 PCL 6 打印机驱动程序时

1. 单击使用的应用程序的菜单按钮，然后单击[打印]。
2. 选择想使用的打印机。
3. 单击[首选项]。
4. 选择[常用设置]选项卡。
5. 在“作业方式:”列表中，选择[普通打印]。
6. 在“文件尺寸:”列表中，选择要打印的原稿尺寸。
7. 在“方向”区域中，选择[纵向]或[横向]作为原稿方向。
8. 在“纸张类型:”列表中，选择装入纸盘的纸张类型。
9. 在“输入纸盘:”列表中，选择包含要打印的纸张的纸盘。
如果在“[输入纸盘:]”列表中选择自动选择纸盘，则机器会根据指定的纸张尺寸和类型自动选择纸盘。
10. 若要打印多份，请在“份数:”框中指定份数。
11. 单击[确定]。
12. 从应用程序的[打印]对话框开始打印。

在纸张的两面上打印

本节介绍如何使用打印机驱动程序在每页纸的两面上进行打印。

★重要信息

- 两面都可进行打印的纸张类型如下：
- 普通纸 1 (60 - 74 g/m²)、普通纸 2 (75 - 81 g/m²)、再生纸、特殊纸 1、特殊纸 2、特殊纸 3、中等厚度纸 (82 - 105 g/m²)、厚纸 1 (106 - 169 g/m²)、厚纸 2 (170 - 220 g/m²)、厚纸 3 (221 - 256 g/m²)、薄纸 (52 - 59 g/m²)、彩色、印有信头的信纸、印有图案的纸张、胶膜纸、卡片纸

使用 PCL 6 打印机驱动程序时

5





1. 单击使用的应用程序的菜单按钮，然后单击[打印]。
2. 选择想使用的打印机。
3. 单击[首选项]。
4. 单击[常用设置]选项卡。

您也可以单击[详细的设置]选项卡，然后单击“菜单：”框内的[双面/布局/小册]。

5. 在“双面：”列表中选择装订输出页的方式。
6. 如有必要，您还可以更改其他打印设置。
7. 单击[确定]。
8. 从应用程序的[打印]对话框开始打印。

双面打印的类型

通过指定装订边缘，您可以选择装订页的翻页方式。

方向	向左翻页	向上翻页
纵向		
横向		

将多页合并为一页

本节介绍如何在一张纸上打印多页。可使用合并打印功能将多页缩小在一张纸上进行打印以节省纸张。

使用 PCL 6 打印机驱动程序时

1. 单击使用的应用程序的菜单按钮，然后单击[打印]。
2. 选择想使用的打印机。
3. 单击[首选项]。
4. 单击[常用设置]选项卡。

您也可以单击[详细设置]选项卡，然后单击“菜单：”框内的[双面/布局/小册]。

5. 在“版面：”列表中选择合并模式，然后在“页面顺序：”列表中指定合并页面的方式。
若要在每个页面周围绘制边界线，请在[详细的设置]标签中的[双面/布局/小册]选择[划边框线]复选框。
6. 如有必要，您还可以更改其他打印设置。
7. 单击[确定]。
8. 从应用程序的[打印]对话框开始打印。

5

合并打印的类型

通过此功能，您可以将尺寸缩小的 2、4、6、9 或 16 个页面打印到单个页面上，并且指定合并打印的页面顺序。如果将 4 页以上合并到一张纸上，可以使用四种模式。

下面的插图显示了 2 个和 4 个页面合并时页面顺序的示例。

每张两页

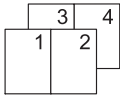
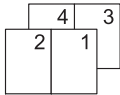
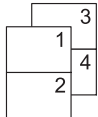
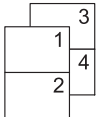
方向	从左到右/顶端到底端	从右到左/顶端到底端
纵向		
横向		

每张四页

右侧，然后下面	下面，然后右侧	左侧，然后下面	下面，然后左侧																
<table border="1"><tr><td>1</td><td>2</td></tr><tr><td>3</td><td>4</td></tr></table>	1	2	3	4	<table border="1"><tr><td>1</td><td>3</td></tr><tr><td>2</td><td>4</td></tr></table>	1	3	2	4	<table border="1"><tr><td>2</td><td>1</td></tr><tr><td>4</td><td>3</td></tr></table>	2	1	4	3	<table border="1"><tr><td>3</td><td>1</td></tr><tr><td>4</td><td>2</td></tr></table>	3	1	4	2
1	2																		
3	4																		
1	3																		
2	4																		
2	1																		
4	3																		
3	1																		
4	2																		

在信封上进行打印

使用打印机驱动程序和控制面板正确配置纸张设置。

使用控制面板配置信封设置

1. 在纸盘中装入信封。
2. 按屏幕底部中间的[主页] (🏠)。
3. 向左轻拂屏幕，然后按[用户工具]图标 (⚙️)。
4. 按[纸盘纸张设置]。
5. 选择装入信封的纸盘的纸张尺寸设置。
6. 选择信封尺寸，然后按[确定]。
7. 按[▼向后]。
8. 选择装入信封的纸盘的纸张类型设置。
9. 在“纸张类型”区域按[信封]，然后在“纸张厚度”区域选择适当的项目。
10. 按[确定]。
11. 按屏幕右上方的[用户工具] (⚙️)。
12. 按屏幕底部中间的[主页] (🏠)。

5

使用打印机驱动程序在信封上进行打印

使用 PCL 6 打印机驱动程序时

1. 单击使用的应用程序的菜单按钮，然后单击[打印]。
2. 选择想使用的打印机。
3. 单击[首选项]。
4. 在“文件尺寸:”列表中，选择信封尺寸。
5. 在“输入纸盘:”列表中，选择装入信封的纸盘。
6. 在“纸张类型:”列表中，选择[信封]。
7. 如有必要，您还可以更改其他打印设置。
8. 单击[确定]。
9. 从应用程序的[打印]对话框开始打印。

用文件服务器保存并打印

利用文件服务器功能，可将文件保存在机器硬盘中，这样即可根据需要编辑又可打印这些文件。

★重要信息

- 系统正在将数据发送到文件服务器时，请勿取消文件传送过程。该过程可能无法正确取消。如果您意外取消了打印作业，请使用机器的控制面板来删除传送的数据。有关如何删除文件服务器中保存的文件的详细信息，请参见《复印/文件服务器》中的“删除保存的文件”或者 Web Image Monitor 帮助。
- 最多可在文件服务器中保存 3,000 个文件。已经保存 3,000 个文件后，无法再保存新的文件。在下列情况下，即使尚未保存 3,000 个文件，也无法继续保存新的文件：
 - 一份文件的页数超过 2,000 页。
 - 机器中保存的总页数和发送的数据已达到 9,000 页（根据打印数据，该数量可能会少一些）。
 - 硬盘已满。
- 在出厂默认设置中，存储在文件服务器中的数据将在三天（72 小时）后删除。建议您备份数据。

您可以将客户端计算机上创建的数据发送到文件服务器。

在文件服务器中保存文件

★重要信息

- 如果没有将机器用作文件服务器用途，则该服务器中可以保存的最大文件数可能会小于规格中所述的数量。

1. 单击使用的应用程序的菜单按钮，然后单击[打印]。
2. 选择想使用的打印机。
3. 单击[首选项]。
4. 在“作业方式:”列表中，单击[文件服务器]。
5. 单击[详细资料...]
6. 根据需要，输入用户识别号码、文件名、密码和用户名。
7. 在“文件夹号码”框中指定用于保存文件的文件夹编号。

如果在“文件夹号码:”框中指定“0”，则将在共享文件夹中保存文件。

8. 如果该文件夹具有密码保护，请在“文件夹密码:”框中输入密码。
9. 单击[确定]。
10. 如有必要，您还可以更改其他打印设置。

11. 单击[确定]。

12. 从应用程序的[打印]对话框开始打印。

↓ 注

- 您可以使用控制面板打印文件服务器中保存的文件。有关详细信息，请参见 p.121 “打印保存的文件”。

管理保存在文件服务器中的文件

您可以从连接到网络的客户端电脑上使用 Web Image Monitor 查看或删除存储在机器文件服务器中的文件。

使用快速打印发布功能

本机上安装的快速应用程序允许您在同一屏幕上即可执行某些打印机功能。使用快速打印发布功能，您可以查看机器上保存的文件的列表。可以选择和打印列表中的任意文件。也可以更改文件的打印设置和发送日期时间。

1. 按屏幕底部中间的[主页] (🏠)。
2. 按[快速打印发布]图标。
3. 根据需要，选择用户。
4. 如有必要，输入文件的密码。

将显示由未指定密码的文件和与输入的密码相匹配的文件组成的列表。



5. 选择文件。

一次可以选择多个文件。

您可以对选定文件执行以下操作：

- 删除
删除选定文件。
- 预览
显示文件第一页的预览图像。
如果选择了多个文件，则不会显示任何预览。
- 打印设置
配置文件的打印设置。
- 管理文件
指定文件的发送日期和时间以及密码。
选择多个文件时，无法更改文件信息。

6. 按[打印]。

注

- 使用快速打印发布功能时，如果使用 Web Image Monitor 等外部应用程序更改了[管理员验证管理]或[增强文件保护]的设置，则会自动终止该功能。

使用打印/扫描(存储器设备)功能

⚠注意

- 请将 SD 卡或者 USB 闪存设备置于儿童接触不到的地方。如果儿童误吞 SD 卡或者 USB 闪存设备，请立即送医。

通过打印/扫描(存储器设备)功能，您可以读取和打印保存在诸如 SD 卡或 USB 闪存设备等存储器设备上的文件。同时，也可以在存储设备上保存扫描数据。

以下格式的文件可以使用打印/扫描(存储器设备)功能进行打印：JPEG、TIFF、PDF 和 XPS。扫描数据可保存为 JPEG、TIFF 或 PDF 格式。

打印存储设备中的文件

1. 按屏幕底部中间的[主页] (🏠)。
2. 按[打印/扫描(存储器设备)]图标。
3. 按[从存储器设备打印]。
4. 将存储器设备插入介质插槽中。
5. 根据存储器设备的类型，按[USB]或[SD 卡]。
6. 选择要打印的文件。

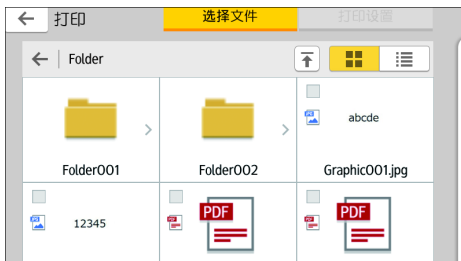

您可以对所选文件执行以下操作：

- 预览
显示文件第一页的预览图像。
- 选择的
显示选定文件的列表。

7. 如有必要，按[打印设定值]以更改设置（例如份数或双面打印）。
8. 按[开始]。

在存储设备中保存扫描数据

1. 按屏幕底部中间的[主页] (🏠)。
2. 按[打印/扫描(存储器设备)]图标。
3. 按[扫描至存储设备]。

4. 将存储器设备插入介质插槽中。
5. 根据所使用的存储设备类型，按[USB]或[SD卡]。
6. 指定保存扫描数据的位置。



7. 放置原稿。
8. 如有必要，按[扫描设置]以更改设置（例如文件类型和扫描分辨率）。
9. 要在将扫描图像保存到文件之前先进行查看，请按[预览]。
10. 按[开始]。
11. 在原稿扫描完成后，按[完成扫描]。

如果有多个原稿需要扫描，请放置下一张原稿，然后按[扫描下一原稿]。

12. 显示预览屏幕时，检查扫描的图像，然后按[保存]。

注

- 如果未在[扫描设置]中指定文件名，扫描图像会使用遵从以下命名规则的名称保存：
 - 对于单页格式：

传送日期和时间 (YYYYMMDDHHMMSSMMM) +4 位连续页码
(_nnnn) +扩展名 (.tif/.jpg/.pdf)

例如，如果您在 2020 年 12 月 31 日 15:30:15.5 以 jpeg 格式发送了 10 页原稿，则文件名为从 “20201231153015500_0001.jpg” 到 “20201231153015500_0010.jpg”。
 - 对于多页格式：

传送日期和时间 (YYYYMMDDHHMMSSMMM) +扩展名
(.tif/.jpg/.pdf)

例如，如果您在 2020 年 12 月 31 日 15:30:15.5 以 PDF 格式发送了 10 页原稿，则文件名为 “20201231153015500.pdf”。
- 将扫描数据保存到存储器设备时，请使用对应于 ASCII 代码的字符作为文件名。如果使用与 ASCII 代码不对应的字符，则机器可能无法读取或保存文件。
- 本机不能使用某些类型的 USB 闪存设备和 SD 卡。

6. 扫描

本章介绍常用的扫描仪功能和操作。有关本章未包含的信息，请参见我们网站上的《扫描》。

使用[扫描到文件夹]的基本步骤

★重要信息

- 执行该步骤前，请参见《扫描》中的“通过“扫描到文件夹”发送的准备工作”，确认目的地计算机的详细信息。另外请参见《连接机器/系统设置》中的“注册文件夹”，并将目的地计算机的地址注册到通讯簿中。

📄使用扫描仪应用程序时



有关如何使用该应用程序的屏幕，请参见 p.54 “[扫描仪]屏幕”。

在运行 Windows 的计算机上创建共享文件夹/确认计算机信息

以下步骤说明如何在运行 Windows 的计算机上创建共享文件夹，以及如何确认计算机的信息。在这些示例中，操作系统为 Windows 7，并且计算机是网络域中的成员。写下已确认的信息。

步骤 1：确认用户名和计算机名称

确认您要向其发送扫描文件的用户名和计算机名称。

1. 在[开始]菜单上，指向[所有程序]，再单击[附件]，然后单击[命令提示符]。
2. 输入命令“ipconfig/all”，然后按[回车]键。
3. 确认计算机名称。

计算机的名称显示在[主机名]下。

您还可以确认 IPv4 地址。显示在[IPv4 地址]下的地址为计算机的 IPv4 地址。

4. 输入命令“set user”，然后按[回车]键。

务必在“set”和“user”之间输入一个空格。

5. 确认用户名。

用户名显示在[USERNAME]下。

步骤 2：在运行 Microsoft Windows 的计算机上创建共享文件夹

在 Windows 中创建共享目的地文件夹并启用共享。以下示例步骤中，使用的计算机在 Windows 7 下运行且加入一个域。

★重要信息

- 您必须以管理组成员身份登录才能创建共享文件夹。
- 如果在步骤 6 中选择了“Everyone”，则所有用户都可以访问创建的共享文件夹。由于这样做存在安全风险，因此我们建议您只为特定用户提供访问权限。使用以下步骤移除“Everyone”并指定用户访问权限。

1. 像创建普通文件夹那样，在您所选择的某个计算机位置创建一个文件夹。

2. 右击该文件夹，然后单击[属性]。

3. 在[共享]选项卡上，单击[高级共享...]。

4. 选中[共享此文件夹]复选框。

5. 单击[权限]。

6. 在[组或用户名称：]列表中，选择“Everyone”，然后单击[移除]。

7. 单击[添加...]。

8. 在[选择用户、计算机、服务账户或组]窗口中，单击[高级...]。

9. 指定一个或多个对象类型，再选择位置，然后单击[立即查找]。

10. 从结果列表中，选择要向其授予访问权限的组和用户，然后单击[确定]。

11. 在[选择用户、计算机、服务账户或组]窗口中，单击[确定]。

12. 在[组或用户名:]列表中，选择组或用户，然后在权限列表的[允许]列中，选择[完全控制]或[更改]复选框。

为各个组和用户配置访问权限。

13. 单击[确定]。

步骤 3：为已创建的共享文件夹指定访问权限

在为已创建的文件夹指定访问权限时，如果您想允许其他用户或组访问此文件夹，请按以下步骤配置：

1. 右击在步骤 2 中创建的文件夹，然后单击[属性]。

2. 在[安全]选项卡上单击[编辑...]
3. 单击[添加...]
4. 在[选择用户、计算机、服务账户或组]窗口中，单击[高级...]
5. 指定一个或多个对象类型，再选择位置，然后单击[立即查找]
6. 从结果列表中，选择要向其授予访问权限的组 and 用户，然后单击[确定]
7. 在[选择用户、计算机、服务账户或组]窗口中，单击[确定]
8. 在[组或用户名：]列表中，选择组 or 用户，然后在权限列表的[允许]列中，选择[完全控制] or [修改]复选框。
9. 单击[确定]

注册 SMB 文件夹

1. 按屏幕底部中间的[主页] (🏠)。
2. 向左轻拂屏幕，然后按[通讯簿管理]图标。
3. 检查是否已选择[编入/更改]。
4. 按[新编入]。
5. 按“名称”下的[更改]。
此时会出现名称输入屏幕。
6. 输入名称，然后按下[确定]。
7. 按[▼向后]。
8. 在“选择标题”下按要使用的分类所对应的键。



可以选择的键如下：

- [常用]：已添加到第一个显示的页面中。
- [AB]、[CD]、[EF]、[GH]、[IJK]、[LMN]、[OPQ]、[RST]、[UVW]、[XYZ]、[1]至[10]：已添加到选定标题的项目列表中。

可以为每个标题选择[常用]和另一个键。

9. 按[验证信息]，然后按[▼向后]。



10. 按“文件夹验证”右侧的[指定其它验证信息]。

选择了[请勿指定]时，将应用在文件转送设置的“默认用户名/密码（发送）”中指定的SMB用户名和SMB密码。

11. 按“登录用户名”下的[更改]。

12. 输入目的地计算机的登录用户名，然后按[确定]。

13. 按“登录密码”下的[更改]。

14. 输入目的地计算机的密码，然后按[确定]。

15. 再次输入密码进行确认，然后按[确定]。

16. 按[文件夹]。

17. 检查确保选中[SMB]。

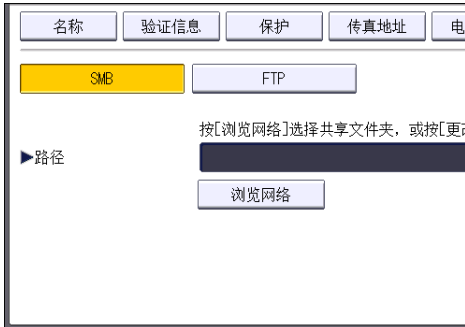

18. 按[更改]或[浏览网络]，然后指定文件夹。

若要指定文件夹，可以手动输入路径，也可以通过浏览网络找到该文件夹。

19. 按[测试连接]检查路径设置是否正确。

20. 按[退出]。

如果测试连接失败，请检查设置，然后重试。

21. 按[确定]。

22. 按屏幕右上方的[用户工具] (⚙️)。

23. 按屏幕底部中间的[主页] (🏠)。

手动找到 SMB 文件夹

1. 按“路径”下的[更改]。
2. 输入该文件夹所在的路径。

例如：如果目的地计算机的名称为“User”，文件夹名称为“Share”，路径则为\\User\Share。



如果网络不允许自动获取 IP 地址，则在路径中包含目的地计算机的 IP 地址。例如：如果目的地计算机的 IP 地址为“192.168.0.191”，文件夹名称为“Share”，路径则为\\192.168.0.191\Share。

3. 按[确定]。

如果所输入路径的格式不正确，将显示一条信息。按[退出]，然后重新输入路径。

使用“浏览网络”找到 SMB 文件夹

1. 按[浏览网络]。
将出现与本机共享同一网络的客户端计算机。
网络显示屏幕只会列出您有权访问的客户端计算机。
2. 选择包含目的地计算机的组。
3. 选择目的地计算机的计算机名称。
共享文件夹将显示在其下方。



可以按[上一层]在各层之间切换。

4. 选择要注册的文件夹。
5. 按[确定]。

删除 SMB 注册文件夹

1. 按屏幕底部中间的[主页] (🏠)。
2. 向左轻拂屏幕，然后按[通讯簿管理]图标。
3. 检查是否已选择[编入/更改]。
4. 选择要删除其文件夹的名称。

按名称键，或者使用数字键输入注册号码。

可以按照注册名称、用户代码、传真号码、文件夹名称、电子邮件地址或 IP-传真目的地进行搜索。

5. 按[文件夹]。
6. 按下当前未选择的协议。
将出现确认信息。
7. 按[是]。
8. 按[确定]。
9. 按屏幕右上方的[用户工具] (⚙️)。
10. 按屏幕底部中间的[主页] (🏠)。

手动输入目的地路径

使用扫描仪应用程序时



有关如何使用该应用程序的屏幕，请参见 p.54 “[扫描仪]屏幕”。

通过电子邮件发送扫描文件的基本步骤

使用扫描仪应用程序时



有关如何使用该应用程序的屏幕，请参见 p.54 “[扫描仪]屏幕”。

注册电子邮件目的地

6

1. 按屏幕底部中间的[主页] (🏠)。
2. 向左轻拂屏幕，然后按[通讯簿管理]图标。
3. 检查是否已选择[编入/更改]。
4. 按[新编入]。
5. 按“名称”下的[更改]。
此时会出现名称输入屏幕。
6. 输入名称，然后按下[确定]。
7. 按[▼向后]。
8. 在“选择标题”下按要使用的分类所对应的键。



可以选择的键如下：

- [常用]：已添加到第一个显示的页面中。
- [AB]、[CD]、[EF]、[GH]、[IJK]、[LMN]、[OPQ]、[RST]、[UVW]、[XYZ]、[1]至[10]：已添加到选定标题的项目列表中。

可以为每个标题选择[常用]和另一个键。

9. 按[电子邮件]。

10. 按“电子邮件地址”下方的[更改]。

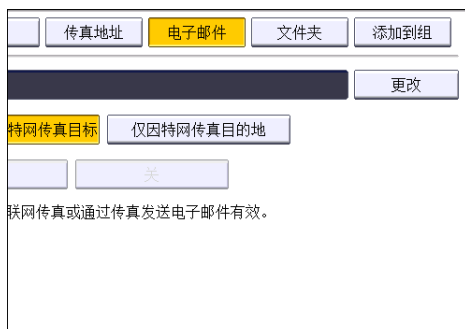

11. 输入电子邮件地址，然后按[确定]。



12. 选择[电子邮件/因特网传真目标]或[仅因特网传真目的地]。

如果指定了[电子邮件/因特网传真目标]，则注册的电子邮件地址将显示在传真功能屏幕中的因特网传真地址显示屏幕和电子邮件地址显示屏幕中，以及扫描仪功能屏幕中的地址显示屏幕中。

如果指定了[仅因特网传真目的地]，则注册的电子邮件地址只显示在传真功能屏幕中的因特网传真显示屏幕中。

13. 如果想要使用因特网传真，请指定是否使用“通过 SMTP 服务器发送”。

14. 按[确定]。

15. 按屏幕右上方的[用户工具] (⚙️)。

16. 按屏幕底部中间的[主页] (🏠)。

删除电子邮件目的地

1. 按屏幕底部中间的[主页] (🏠)。

2. 向左轻拂屏幕，然后按[通讯簿管理]图标。

3. 检查是否已选择[编入/更改]。
4. 选择要删除其电子邮件地址的名称。
按名称键，或者使用数字键输入注册号码。可以按照注册名称、用户代码、传真号码、文件夹名称、电子邮件地址或 IP-传真目的地进行搜索。
5. 按[电子邮件]。
6. 按“电子邮件地址”下方的[更改]。
7. 按[全部删除]，然后按[确定]。
8. 按[确定]。
9. 按屏幕右上方的[用户工具] (⚙️)。
10. 按屏幕底部中间的[主页] (🏠)。

手动输入电子邮件地址

📄 使用扫描仪应用程序时

6



有关如何使用该应用程序的屏幕，请参见 p.54 “[扫描仪]屏幕”。

保存扫描文件的基本步骤

★重要信息

- 可为每个保存文件指定一个密码。建议您为保存文件指定密码以防止未经授权打开所保存的文件。
- 如果发生某种故障，保存在机器中的扫描文件可能会丢失。建议不要将重要文件保存在机器硬盘中。供应商对于因文件丢失带来的任何损失不负责任。

1. 按屏幕底部中间的[主页] ()。

2. 按[扫描(传统)]图标。

3. 请确认没有保留之前的设置。

如果还保留之前的设置，请按[重设]。

4. 放置原稿。

5. 按[保存文件]。

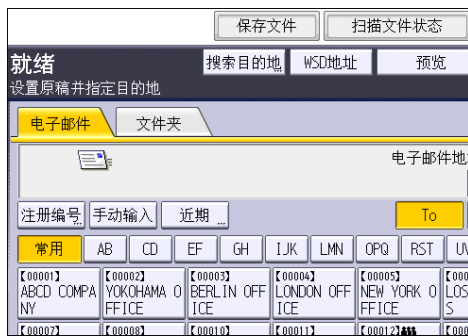

6. 按[保存到硬盘]。

7. 必要时，指定保存文件的信息，如[用户名]、[文件名]、[密码]和[选择文件夹]。

- 用户名

按[用户名]，然后选择一个用户名。若要指定未注册的用户名，请按[手动输入]，然后输入名称。在指定用户名后，按[确定]。

- 文件名

按[文件名]，输入文件名，然后按[确定]。

- 密码

按[密码]，输入密码，然后按[确定]。再次输入密码进行确认，然后按[确定]。

- 选择文件夹

按下[选择文件夹]，再指定要存储保存文件的文件夹，然后按[确定]。

8. 按[确定]。

9. 必要时，按[扫描设置]指定扫描仪设置，如分辨率和扫描尺寸。

10. 按[开始]。

查看从列表中选择保存文件

本节将说明如何预览从“保存的文件”列表选择的某个文件。

1. 按[选择保存的文件]。

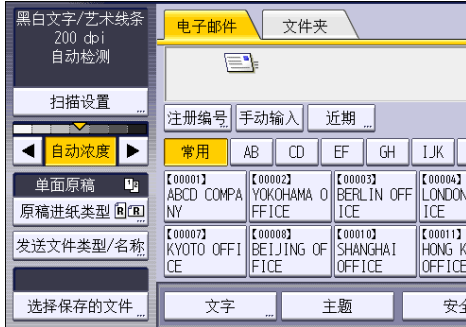

2. 指定存储要检查的文件的文件夹。

3. 在“保存的文件”列表中选择想检查的文件。

可选择多个文件。

4. 按[预览]。

指定文件类型

本节将说明为某个想要发送的文件指定文件类型的操作步骤。

通过电子邮件或“扫描到文件夹”发送文件、通过电子邮件或“扫描到文件夹”发送保存的文件以及在存储设备上保存文件时，可指定文件类型。

可选择如下文件类型之一：

- 单页：[TIFF / JPEG]、[PDF]

当扫描多页原稿时如果选择了单页文件类型，则将为每一页创建一个文件，最终发送的文件数与扫描的页数相同。

- 多页：[TIFF]、[PDF]

当扫描多页原稿时如果选择了多页文件类型，则扫描的各页将被组合在一起并作为一个文件发送。

根据扫描设置和其他条件不同，可选择的文件类型也不同。有关文件类型的详细信息，请参见“扫描”中的“文件类型的注意事项和限制”。

使用扫描仪应用程序时



有关如何使用该应用程序的屏幕，请参见 p.54 “[扫描仪]屏幕”。

指定扫描设置

使用扫描仪应用程序时



有关如何使用该应用程序的屏幕，请参见 p.54 “[扫描仪]屏幕”。

7. 文件服务器

本章描述常用的文件服务器功能和操作有关本章未包含的信息，请参见我们网站上的《复印/文件服务器》。

存储数据

本节描述将文件存储到文件服务器中的步骤。

★重要信息

- 以正确的密码访问过的文件即使在操作结束后依然保持被选中，可以被其他用户访问。因此，在操作之后，务必按[重设]取消文件选中。
- 文件服务器中所存储文件的注册用户名用于识别文件创建者和类型。并非用于保护机密文件不被他人看到。
- 当打开传真传输或通过扫描仪扫描时，确保所有其他操作已结束。

文件名

扫描文件会被自动命名为“COPY0001”、“COPY0002”等。您可以更改该文件名。

用户名

您可以注册一个用户名用以识别存储文件的用户或用户组。若要指定用户名，请选择通讯簿中注册的用户名，或直接输入名称。视安全设置而定，可能会出现[访问权限]，而不是[用户名]。

有关通讯簿的详细信息，请参见“连接机器/系统设置”中的“注册地址和用户”。

密码

为防止未经授权的打印，可以对存储的任何文件设置密码。只有输入正确的密码，才能访问受保护的文件。如果为文件指定了密码，在文件名的左侧会出现锁定图标。

1. 按屏幕底部中间的[主页] 。
2. 按[文件服务器]图标。
3. 按[到扫描画面]。
4. 按[保存的目标文件夹]。
5. 指定存储文件的文件夹，然后按[确定]。
6. 按[用户名]。
7. 选择用户名，然后按[确定]。

显示的用户名是已在通讯簿中注册的名称。若要指定屏幕中未显示的名称，请按[手动输入]，然后输入用户名。

8. 按[文件名]。
9. 输入文件名，然后按[确定]。

10. 按[密码]。

11. 用数字键输入密码，然后按[确定]。

您可以使用四至八位的密码。

12. 再次输入密码进行复核，然后按[确定]。

13. 放置原稿。

14. 指定原稿扫描条件。

15. 按[开始]。

开始扫描原稿。文件保存在文件服务器中。

在扫描之后，会显示文件夹列表。如果未出现列表，请按[完成扫描]。

打印保存的文件

在文件服务器上打印保存的文件。

可在打印屏幕上指定的项目如下：

- 纸盘
- 打印份数
- [印后处理] ([分页]、[旋转分页]、[分类]、[装订]、[打孔]、[对折：打印在外侧])
- [封面/隔页] ([封面]、[封面/封底]、[指定页/章节]、[隔页])
- [编辑/印记] ([页边距调整]、[印记])
- [双面复印件顶端到顶端]、[双面复印件顶端到底端]、[小册]、[杂志]

有关各功能的详细信息，请参见各小节。

1. 选择文件夹。

编号	文件夹名称	创建日期/时间	选文件
	共享文件夹		
001	User001	27/10 07:59	
002	User002	27/10 08:00	
003	User003	27/10 08:00	
004	User004	27/10 08:00	
005	User005	27/10 08:01	

2. 选择一个要打印的文件。

3. 当同时打印两个或多个文件时，请重复步骤 2。

最多可打印 30 个文件。

4. 指定打印条件时，按[至打印屏幕]，然后配置打印设置。

5. 用数字键输入打印份数。

可设置的最大打印份数为 999。

6. 按[开始]。

8. Web Image Monitor

本章介绍常用的 Web Image Monitor 功能和操作。有关本章未包含的信息，请参见我们网站上的《连接机器/系统设置》或 Web Image Monitor 帮助。

显示首页

本节将说明首页以及如何显示 Web Image Monitor。

★重要信息

- 输入 IPv4 地址时，字段不能以零开头。例如：如果地址为“192.168.001.010”，请输入“192.168.1.10”。

1. 启动 web 浏览器。

2. 在 Web 浏览器的地址栏输入“http://(机器的 IP 地址或主机名)/”。

将显示 Web Image Monitor 的首页。

如果已经在 DNS 或 WINS 服务器上注册本机器的主机名，则可输入该主机名。

当在已发布服务器验证的环境中设置 SSL（用于加密通信的协议）时，请输入“https://（机器的 IP 地址或主机名）/”。

Web Image Monitor 页面分为以下区域：

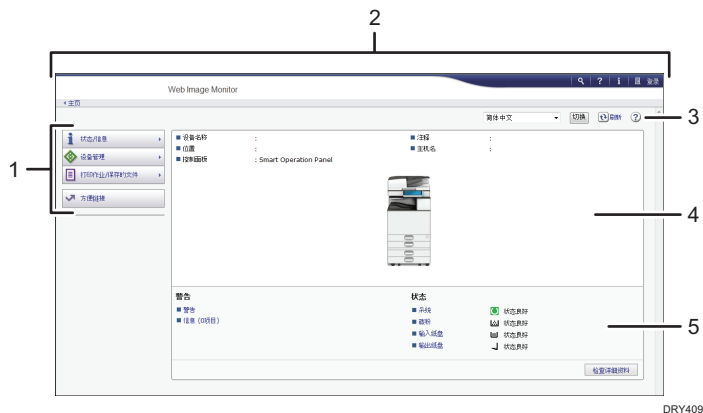



1. 菜单区域

选择某一菜单项，屏幕就会显示其内容。

2. 标题区域

显示帮助链接和关键字搜索功能的图标。该区域还会显示[登录]和[注销]，以便您在管理员模式和访客模式之间切换。

3. 刷新/帮助

 (刷新)：单击工作区域右上角的更新机器信息。单击网页浏览器的[刷新]按钮可刷新整个浏览器屏幕。

 (帮助): 使用帮助查看或下载帮助文档内容。

4. 基本信息区域

显示机器的基本信息。

5. 工作区域

显示在菜单区域选择的项目内容。

9. 添加纸张和碳粉

本章描述如何将纸张装入纸盘并介绍推荐的纸张尺寸和类型。

装入纸张

装入纸张的注意事项

⚠ 注意

- 装纸时，请注意不要让手指夹住或受伤。

★ 重要信息

- 堆叠纸张的高度不要超过限制标记。

↓ 注

- 为了防止一次送入多张纸，装纸之前先将其扇开。
- 如果在纸盘中仅剩余几张纸时装入纸张，可能会出现多张送纸的情形。将剩余的纸张取出并与新纸叠在一起，再扇开整个纸叠，然后装入纸盘。
- 在装纸前抚平卷曲或翘起的纸张。
- 有关可以使用的纸张尺寸和类型的详细信息，请参见 p.136 “推荐的纸张尺寸和类型”。
- 有时您可能会听到纸张在机器中移动时产生的噪音。这噪音不表示发生了故障。

将纸张装入纸盘

每个纸盘都是以相同方式装入的。

在下面的示例步骤中，纸张装在纸盘 2 中。

★ 重要信息

- 检查纸张边缘是否与右侧对齐。
- 如果将纸盘推回原位时用力过大，纸盘侧挡板可能会滑出。
- 装入较少的纸张时，请勿过紧向内挤压侧挡板。如果侧挡板与纸张挤压过紧，可能导致纸张折边、薄纸起皱或进纸困难。

1. 检查确保纸盘中的纸张未被使用，然后小心地拉出纸盘，直到停住为止。

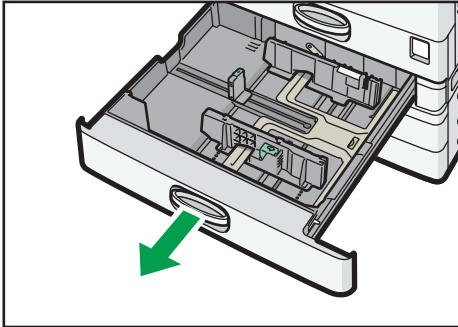

DRY222

2. 将纸张展开，四角拉直，并将其打印面朝上装入。
堆叠纸张的高度不要超过限制标记。

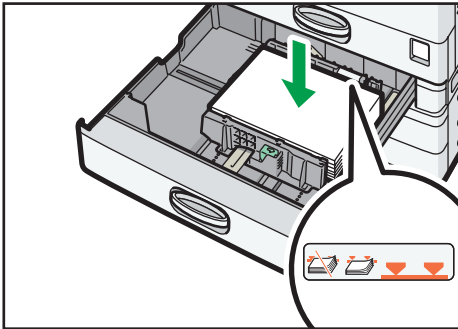

DRY223

3. 小心地将纸盘完全推入。

↓ 注

- 通过调整侧挡板和末端挡板的位置可将各种尺寸的纸张装入纸盘。有关详细信息，请参见“纸张规格和添加纸张”中的“更改纸盘中的纸张尺寸”。
- 可以在纸盘中装入信封。装入信封时，请按正确方向放置。有关详细信息，请参见 p.141 “信封”。

在手送台中装入纸张

用手送台以使用 OHP 投影片、不干胶标签、半透明纸和那些无法在纸盘中装入的纸张。

★ 重要信息

- 您一次可装入的最大纸张数取决于纸张类型。堆叠纸张的高度不要超过限制标记。有关可装入的最大纸张数量，请参见 p.136 “推荐的纸张尺寸和类型”。

1. 打开手送台。

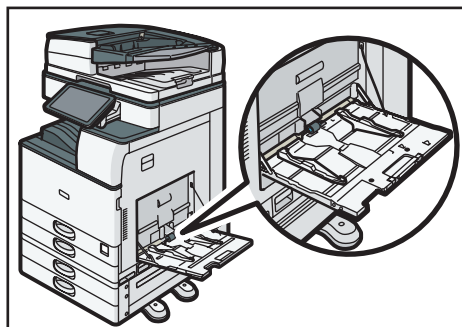

DRY214

2. 将纸张正面朝下装入，直至听到蜂鸣声。

3. 将纸张导板与纸张尺寸对齐。

如果导板未与纸张齐平，图像可能会倾斜或发生卡纸现象。

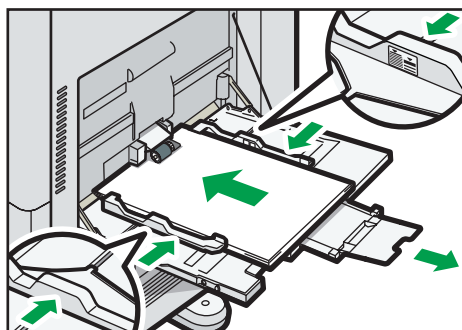

DCG018

注

- 使用手送台时，建议以□方向装入纸张。
- 可能无法正确检测放置在手送台上的某些纸张的类型。如果出现这种情况，将纸张取出，然后再放到手送台上。
- 在手送台上装入 A4□、8¹/₂ × 11□或更大尺寸的纸张时，请拉出延伸板。
- 当装入厚纸、薄纸、或 OHP（投影片）时，请指定纸张尺寸和纸张类型。
- 信头纸必须以特定方向装入。有关详细信息，请参见 p.132 “装入方向固定的纸张或双面纸”。
- 可以在手送台上装入信封。信封必须以特定方向装入。有关详细信息，请参见 p.141 “信封”。
- 指定无法自动检测到的纸张的尺寸。有关可自动检测到的尺寸的详细信息，请参见 p.136 “推荐的纸张尺寸和类型”。有关如何指定尺寸的详细信息，请参见 p.128 “使用打印机功能从手送台打印”或《复印/文件服务器》中的“从手送台复印”。
- 当从手送台复印时，请参见《复印/文件服务器》中的“从手送台复印”。从计算机打印时，请参见 p.128 “使用打印机功能从手送台打印”。

- [通知音]设置为[无声]时，将纸张装入手送台时不会发出声音。有关[通知音]的详细信息，请参见《连接机器/系统设置》中的“屏幕特性”。

使用打印机功能从手送台打印

★重要信息

- 如果在打印机特性菜单的[系统]中，选择[纸盘设置优先顺序]下[手送台]中的[机器设置]，则通过控制面板所做的设置优先于打印机驱动程序的设置。有关详细信息，请参见《打印》中的“系统”。
- [手送台]的默认设置是[机器设置：任意类型]。

↓注

- 这些设置如未更改则保持有效。
- 有关设置打印机驱动程序的详细信息，请参见《打印》中的“打印文档”。
- [打印机手送纸张尺寸]的默认设置是[自动检测]。

使用控制面板指定常规尺寸

1. 按屏幕底部中间的[主页] (🏠)。
2. 向左轻拂屏幕，然后按[用户工具]图标 (⚙️)。
3. 按[纸盘纸张设置]。
4. 按[打印机手送纸张尺寸]。
5. 选择纸张尺寸。

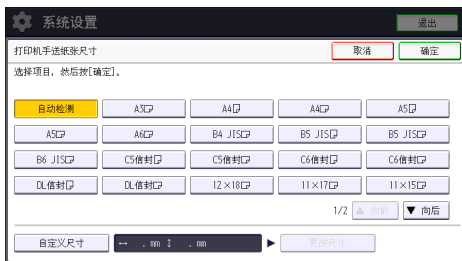

6. 按[确定]。
7. 按屏幕右上方的[用户工具] (⚙️)。
8. 按屏幕底部中间的[主页] (🏠)。

使用控制面板指定自定义尺寸纸张

1. 按屏幕底部中间的[主页] (🏠)。

2. 向左轻拂屏幕，然后按[用户工具]图标 (⚙️)。
3. 按[纸盘纸张设置]。
4. 按[打印机手送纸张尺寸]。
5. 按[自定义尺寸]。
如果已经指定了自定义尺寸，请按[更改尺寸]。
6. 按[纵向]。
7. 使用数字键输入纵向尺寸，然后按[#]。

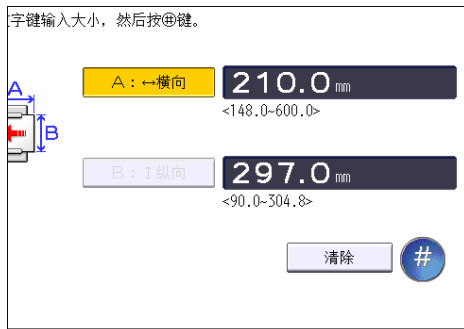

8. 按[横向]。
9. 使用数字键输入横向尺寸，然后按[#]。
10. 按两次[确定]。
11. 按屏幕右上方的[用户工具] (⚙️)。
12. 按屏幕底部中间的[主页] (🏠)。

使用控制面板指定纸张类型为厚纸、薄纸或 OHP 投影片

9

★重要信息

- 使用 A4 或 $8\frac{1}{2} \times 11$ 尺寸 OHP 投影片，并指定其尺寸。
- 通常，OHP 投影片仅有一面可以用于打印。确保将打印面朝下装入纸盘。
- 在 OHP 投影片上打印时，请逐张将打印好的纸张取走。

1. 按屏幕底部中间的[主页] (🏠)。
2. 向左轻拂屏幕，然后按[用户工具]图标 (⚙️)。
3. 按[纸盘纸张设置]。
4. 按[打印机手送纸张尺寸]，然后指定纸张尺寸。
5. 按[确定]。
6. 按[▼向后]。
7. 按[纸张类型：手送台]。

8. 根据要指定的纸张类型选择适当的项目。

- 当装入 OHP（投影片）时，请在[纸张类型]区域按[OHP（投影片）]。
- 装入薄纸或厚纸时，请在[纸张类型]区域按[普通纸：隐藏]，然后在[纸张厚度]区域选择合适的纸张厚度。

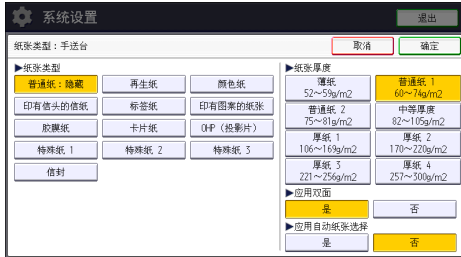

9. 按[确定]。

10. 按屏幕右上方的[用户工具] (⚙️)。

11. 按屏幕底部中间的[主页] (🏠)。

注

- 建议您使用指定的 OHP 投影片。
- 有关纸张厚度的详细信息，请参见《连接机器/系统设置》中的“纸盘纸张设置”。

将纸张装入纸盘 3 (LCT)

纸盘 3(LCT)只能容纳 A4[□]纸张。如果要打印到纸盘 3(LCT)中的 8¹/₂ × 11[□]上，请与服务代表联系。

★重要信息

- 当纸盘 3(LCT)右侧装入的纸张用完时，左侧的纸张会自动移动到右侧。纸盘正在移动纸张时，请勿拉出纸盘 3(LCT)；等到纸盘没有声响时再操作。
- 对于放在右侧的纸，请将纸张的右边缘与纸盘的右边缘对齐。对于放在左侧的纸，请将纸张的左边缘与纸盘的左边缘对齐。

1. 小心地拉出纸盘，直到停住为止。

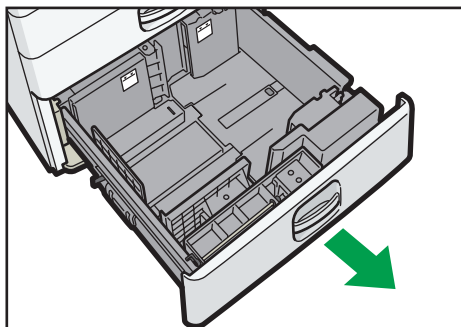

CVA017

2. 将纸张展开，四角拉直，并将其打印面朝上装入。

堆叠纸张的高度不要超过限制标记。

- 整个纸盘被拉出

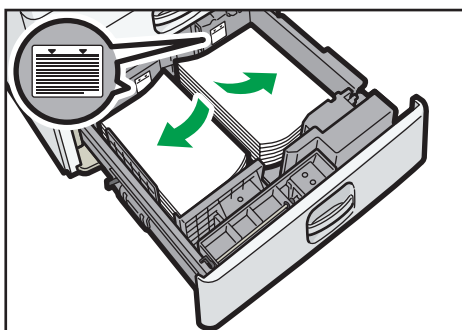

CVA018

- 纸盘的左半部分被拉出

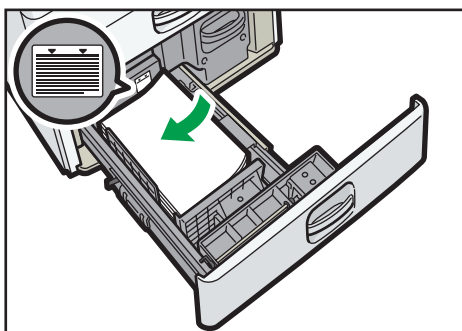

CVA019

3. 小心地将纸盘完全推入。

↓ 注

- 即使纸盘 3 (LCT) 正在使用，也可以装纸。纸盘 3 (LCT) 正在使用时，可以拉出纸盘的左半边。
- 在纸盘的左半边中装入 30 张或更多张纸。

将纸张装入大容量纸盘 (LCT)

大容量纸盘(LCT)只能容纳 A4[□]纸张。如果要打印到大容量纸盘(LCT)中的 8¹/₂ × 11[□]或 B5 JIS[□]上, 请与服务代表联系。

★重要信息

- 检查纸张边缘是否与左侧对齐。

1. 检查纸盘中的纸张是否未使用过, 然后打开大容量纸盘(LCT)的右盖。

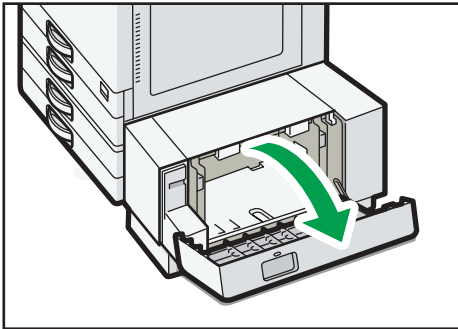

DRY224

2. 将纸张装入纸盘中且打印面朝下。

堆叠纸张的高度不要超过限制标记。

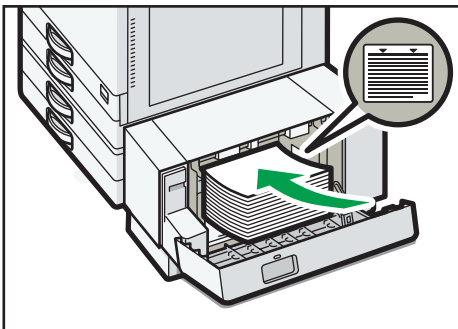

DRY225

3. 关闭大容量纸盘(LCT)的右盖。

装入方向固定的纸张或双面纸

方向固定(顶端到底端)的纸张或双面纸(如印有信头的信纸、打孔纸或复印纸)可能无法正确打印, 这取决于原稿和纸张的放置方式。

用户工具的设置

- 复印模式

在复印机/文件服务器特性菜单下的[输入/输出]中，将[信头设置]指定为[是]，然后按如下所示放置原稿和纸张。

• 打印模式

在打印机特性菜单下的[系统]中，将[信头设置]指定为[自动检测]或[开（保持）]，然后按如下所示放置纸张。



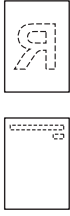

有关信头设置的详细信息，请参见《复印/文件服务器》中的“输入/输出”或《打印》中的“系统”。

原稿方向和纸张方向













图标的含义如下所示：

图标	含义
	扫描面或打印面朝上放置或装入纸张。
	扫描面或打印面朝下放置或装入纸张。













• 原稿方向

原稿方向	曝光玻璃	ADF
可读方向		
不可读方向	<ul style="list-style-type: none"> • 复印  <ul style="list-style-type: none"> • 扫描仪 	

- 纸张方向
 - 复印模式

复印面	纸盘 1-4	纸盘 3 (LCT)	大容量纸盘 (LCT)	手送台
单面	 			 
双面	 			 

- 打印模式

打印面	纸盘 1-4	纸盘 3 (LCT)	大容量纸盘 (LCT)	手送台
单面	 			 
双面	 			 

注

- 复印模式：
 - 有关如何进行双面复印的详细信息，请参见《复印/文件服务器》中的“双面复印”。
- 打印模式：
 - 在[信头设置]被指定为[自动检测]的情况下，要在信头纸上打印，则必须将[印有信头的信纸]指定为打印机驱动程序中的纸张类型。

- 若中途更改打印作业（从单面改为双面打印），第一份之后的单面输出件可能面朝不同方向打印。要确保所有纸张均面向同一方向输出，请为单面和双面打印指定不同的输入纸盘。另请注意，对于为单面打印指定的纸盘，必须禁用双面打印。
- 有关如何进行双面打印的详细信息，请参见《打印》中的“在纸张的两面上进行打印”。

推荐纸张

推荐的纸张尺寸和类型

本节介绍了推荐的纸张尺寸和类型。

★重要信息

- 如果您使用了因为太干或太湿而起皱的纸张，可能会造成订书钉堵塞或卡纸。
- 请勿使用喷墨打印机用纸张，因为此类纸张可能会粘在定影单元上而造成卡纸。
- 装入 OHP 投影片时，请检查投影片的正反面，并正确放置，否则可能发生卡纸。

纸盘 1 - 4

纸张类型和重量	纸张尺寸	纸张容量
60-300 g/m ² (16 磅胶膜纸-110 磅封面纸) 普通纸 1 - 厚纸 4	可自动检测的纸张尺寸： A3□、A4□□、A5□、 B4 JIS□、B5 JIS□□、 8 ¹ / ₂ × 11□	550 张
60-300 g/m ² (16 磅胶膜纸-110 磅封面纸) 普通纸 1 - 厚纸 4	使用纸盘纸张设置菜单选择纸张尺寸*1： A5□、A6□、B6 JIS □、11 × 17□、8 ¹ / ₂ × 14□、8 ¹ / ₂ × 13 □、8 ¹ / ₂ × 11□、8 ¹ / ₄ × 14□、8 ¹ / ₄ × 13 □、8 × 13□、 8 × 10□、7 ¹ / ₄ × 10 ¹ / ₂ □□、5 ¹ / ₂ × 8 ¹ / ₂ □、8K□、16K□□、11 × 15□、10 × 14□、 8 ¹ / ₂ × 13 ² / ₅ □	550 张
60-300 g/m ² (16 磅胶膜纸-110 磅封面纸) 普通纸 1 - 厚纸 4	自定义尺寸*2： 纵向：90.0-297.0 mm 横向：148.0-431.8 mm	550 张

纸张类型和重量	纸张尺寸	纸张容量
信封	使用纸盘纸张设置菜单选择纸张尺寸： 4 ¹ / ₈ × 9 ¹ / ₂ □□、3 ⁷ / ₈ × 7 ¹ / ₂ □、C5 Env□□、C6 Env□□、DL Env□□	<ul style="list-style-type: none"> □: 50 张 □: 双口盖: 15 张 单口盖: 25 张

*1 将 B4 JIS □、A3□或 11 × 17□纸张装入纸盘 3 - 4 之前，请调整支撑的侧挡板。

*2 从纸盘 1 装入纵向长度超过 279.4 mm (11.0 英寸) 的纸张时，请将纸张的横向宽度设为 420 mm (16.6 英寸) 或更小。

手送台

纸张类型和重量	纸张尺寸	纸张容量
52-300 g/m ² (14 磅胶膜纸-110 磅封面纸) 薄纸 - 厚纸 4	可自动检测的纸张尺寸： A3□、A4□□、A5□□、A6□、B4 JIS□、B5 JIS□□、B6 JIS□	<ul style="list-style-type: none"> • 100 张 (纸堆高度最大为 10 mm) • 厚纸 1: 40 张 • 厚纸 2 - 厚纸 3: 20 张 • 厚纸 4: 16 张
52-300 g/m ² (14 磅胶膜纸-110 磅封面纸) 薄纸 - 厚纸 4	*1 11 × 17□、8 ¹ / ₂ × 14□、8 ¹ / ₂ × 13□、8 ¹ / ₂ × 11□□、8 ¹ / ₄ × 14□、8 ¹ / ₄ × 13□、8 × 13□、8 × 10□、7 ¹ / ₄ × 10 ¹ / ₂ □□、5 ¹ / ₂ × 8 ¹ / ₂ □、8K□、16K□□、12 × 18□、11 × 15□、10 × 14□、8 ¹ / ₂ × 13 ² / ₅ □	<ul style="list-style-type: none"> • 100 张 (纸堆高度最大为 10 mm) • 厚纸 1: 40 张 • 厚纸 2 - 厚纸 3: 20 张 • 厚纸 4: 16 张
52-300 g/m ² (14 磅胶膜纸-110 磅封面纸) 薄纸 - 厚纸 4	自定义尺寸*2: 纵向: 90.0-304.8 mm*3 横向: 148.0-600.0 mm*4	<ul style="list-style-type: none"> • 100 张 (纸堆高度最大为 10 mm) • 厚纸 1: 40 张 • 厚纸 2 - 厚纸 3: 20 张 • 厚纸 4: 16 张

纸张类型和重量	纸张尺寸	纸张容量
OHP 投影片	A4□□、8 ¹ / ₂ × 11□□	50 张
半透明纸	A3□、A4□□、B4 JIS□、B5 JIS□□	1 张
标签纸 (不干胶标签)	B4 JIS□、A4□□	30 张
信封	*1 4 ¹ / ₈ × 9 ¹ / ₂ □□, 3 ⁷ / ₈ × 7 ¹ / ₂ □□, C5 Env□□, C6 Env□□, DL Env□□	10 张

*1 选择纸张尺寸。有关复印机模式，请参见《复印/文件服务器》中的“从手送台复印”。有关打印模式，请参见 p.128 “使用控制面板指定常规尺寸”。

*2 输入纸张尺寸。有关复印机模式，请参见《复印/文件服务器》中的“从手送台复印”。有关打印模式，请参见 p.128 “使用控制面板指定自定义尺寸纸张”。

*3 仅安装内部多重折叠单元时，纵向尺寸范围限于 90.0 - 297.0 mm (3.55 - 11.69 英寸)。

*4 横向长度为 432 mm (17.1 英寸) 或更长的纸张容易褶皱、出现输送故障、卡纸。

纸盘 3 (LCT)

纸张类型和重量	纸张尺寸	纸张容量
60-300 g/m ² (16 磅胶膜纸-110 磅封面纸) 普通纸 1 - 厚纸 4	A4□	1000 张 × 2
60-300 g/m ² (16 磅胶膜纸-110 磅封面纸) 普通纸 1 - 厚纸 4	*1 8 ¹ / ₂ × 11□	1000 张 × 2

*1 要装入上述任何指定尺寸的纸张，请联系服务代表。

大容量纸盘 (LCT)

纸张类型和重量	纸张尺寸	纸张容量
60-300 g/m ² (16 磅胶膜纸-110 磅封面纸) 普通纸 1 - 厚纸 4	A4□	1500 张

纸张类型和重量	纸张尺寸	纸张容量
60-300 g/m ² (16 磅胶膜纸-110 磅封面纸) 普通纸 1 - 厚纸 4	*1 B5 JIS□、8 ¹ / ₂ × 11□	1500 张

*1 要装入上述任何指定尺寸的纸张，请联系服务代表。

纸张厚度

纸张厚度*1	纸张重量
薄纸*2	52-59 g/m ² (14-15 磅胶膜纸)
普通纸 1	60-74 g/m ² (16-20 磅胶膜纸)
普通纸 2	75-81 g/m ² (20 磅胶膜纸)
中等厚度	82-105 g/m ² (20-28 磅胶膜纸)
厚纸 1	106-169 g/m ² (28 磅胶膜纸-90 磅索引纸)
厚纸 2	170-220 g/m ² (65-80 磅封面纸)
厚纸 3	221-256 g/m ² (80 磅封面纸-140 磅索引纸)
厚纸 4	257-300 g/m ² (140 磅索引纸-110 磅封面纸)

*1 如果所用纸张接近最小或最大重量，打印质量就会下降。请将纸重设置为较薄或较厚。

*2 根据薄纸类型的不同，其边缘可能出现褶皱或卡纸。

注

- 某些类型的纸张，如半透明纸或 OHP 投影片，在传送时可能会产生噪音。这种噪音并不表示存在问题，且不会影响打印质量。
- 上表中的纸张容量仅为示例。根据纸张类型不同，实际容量可能低于此值。
- 装纸时，请确保纸堆高度未超过纸盘的限制标记。
- 如果出现多页纸张送入的情况，请将纸张完全扇开或从手送台逐张送入。
- 在装纸前，请抚平卷曲的纸张。
- 根据纸张尺寸和类型，复印/打印速度可能比平常慢。
- 装入 106-300 g/m² (28 磅胶膜纸-110 磅封面纸) 的厚纸时，请参见 p.140 “厚纸”。
- 装入信封时，请参见 p.141 “信封”。

- 在印有信头的信纸上复印或打印时，视您所使用的功能应将纸张放置为不同的方向。有关详细信息，请参见 p.132 “装入方向固定的纸张或双面纸”。
- 如果在两个或多个纸盘中装入相同尺寸和类型的纸张，则当第一个纸盘纸张用完时，机器会自动从[应用自动纸张选择]中已选为[是]的纸盘之一进纸。此功能称为自动纸盘切换。这在进行大批量复印时，可避免因补充纸张而中断复印作业。您可以在[纸张类型]下指定纸盘中的纸张类型。有关详细信息，请参见《连接机器/系统设置》中的“纸盘纸张设置”。有关设置自动纸盘切换功能的步骤，请参见《复印/文件服务器》中的“常规特性”。
- 装入标签纸时：
 - 建议您使用指定的标签纸。
 - 建议每次放入一张。
 - 按[手送]，然后在[纸张类型]中选择合适的纸张厚度。
- 装入 OHP 投影片时：
 - 建议每次放入一张。
 - 当复印到 OHP 投影片时，请参见“复印/文件服务器”中的“在 OHP 投影片上复印”。
 - 从计算机向 OHP 投影片上打印时，请参见 p.129 “使用控制面板指定纸张类型为厚纸、薄纸或 OHP 投影片”。
 - 使用 OHP 投影片时请将其完全扇开。这样可防止 OHP 投影片粘在一起，导致进纸故障。
 - 将复印或打印好的纸张逐张取走。
- 装入半透明纸张时：
 - 装入半透明纸张时，请始终使用长纹理纸，并根据纹理设置纸张方向。
 - 半透明纸容易吸潮并卷曲。装纸前请抚平卷曲部分。
 - 将复印或打印好的纸张逐张取走。



厚纸

本节介绍有关厚纸的各种详细信息及使用建议。

装入 106 - 300 g/m² (28 磅胶膜纸 - 110 磅封面纸) 的厚纸时，请遵照以下建议以防止卡纸和损失图像质量。

- 把所有的纸存放在同样的环境 - 室温为 20-25° C (68-77° F)、湿度为 30-65% 的房间内。
- 将纸张装入纸盘时，请务必至少装入 20 张。同时要确保侧挡板紧贴纸堆。
- 在厚光滑纸上打印时可能会发生卡纸。要避免此类问题，在装入光滑纸前请务必将其完全扇开。如果在展开后纸张仍卡住或送纸时仍粘在一起，则一张张地将其从手动台装入。

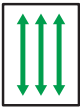
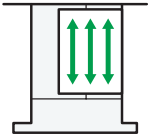
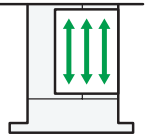
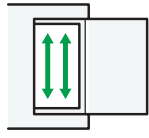
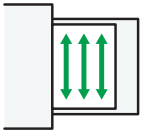
- 装入厚纸时，根据纸张的丝绺来设置其方向，如下图所示：

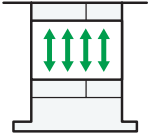
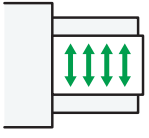
纸张丝绺的方向	纸盘 1-4	纸盘 3 (LCT)	大容量纸盘 (LCT)	手送台
				
		不推荐	不推荐	

注

- 选择[厚纸 1]、[厚纸 2]、[厚纸 3]或[厚纸 4]作为[纸盘纸张设置]中的纸张厚度。
- 即使按照上述方法装入厚纸，根据纸张类型，可能仍达不到通常的操作和打印质量。
- 打印件可能有明显的纵向折痕。
- 打印件可能会明显地卷曲。如果打印件有折痕或卷曲则将其抚平。

信封

本节介绍有关信封的各种详细信息及使用建议。



★重要信息

- 请勿使用窗口信封。
- 根据信封口盖的长度和形状，机器可能会卡纸。
- 仅当宽度至少为 148 mm (5.9 英寸) 并且已打开口盖的信封才能以□方向装入。
- 当要以□方向装入信封时，请在口盖完全打开的情况下装入信封。否则，信封可能无法送入机器。
- 在装入信封前，请先将信封内的空气压出，并压平信封的全部四条边。如果它们发生弯曲或者卷曲，请通过用铅笔或直尺舒展其表面将前边缘（要进入机器的边缘）抚平。

复印机模式

信封装入的方式会因信封方向的不同而有所不同。在信封上复印时，请按以下所示的正确方向装入信封：

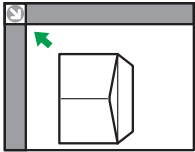
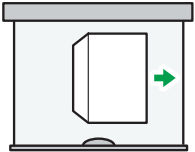
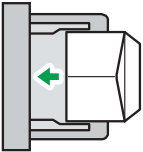
如何装入信封

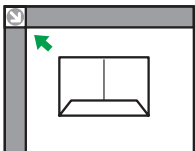
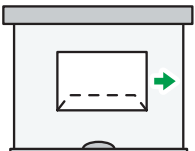
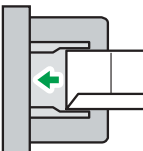

信封方向	曝光玻璃	纸盘 1-4	手送台
侧面开口的信封 	 <ul style="list-style-type: none"> • 口盖：打开 • 信封底边：朝向机器左侧 • 要扫描的面：朝下 	 <ul style="list-style-type: none"> • 口盖：打开 • 信封底边：朝向机器右侧 • 要打印的面：朝上 	 <ul style="list-style-type: none"> • 口盖：打开 • 信封底边：朝向机器左侧 • 要打印的面：朝下
侧面开口的信封 	 <ul style="list-style-type: none"> • 口盖：合上 • 信封底边：朝向机器背面 • 要扫描的面：朝下 	 <ul style="list-style-type: none"> • 口盖：合上 • 信封底边：朝向机器背面 • 要打印的面：朝上 	 <ul style="list-style-type: none"> • 口盖：合上 • 信封底边：朝向机器背面 • 要打印的面：朝下

装入信封时，请指定信封尺寸和厚度。有关详细信息，请参见《复印/文件服务器》中的“复印到信封上”。

打印机模式

信封装入的方式会因信封方向的不同而有所不同。在信封上打印时，请按以下所示的正确方向装入信封：

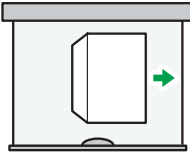
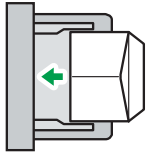
如何装入信封

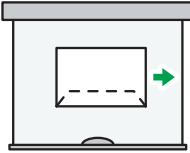
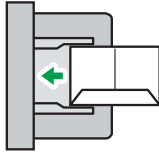
信封类型	纸盘 1-4	手送台
侧面开口的信封 	 <ul style="list-style-type: none"> • 口盖：打开 • 信封底边：朝向机器右侧 • 要打印的面：朝上 	 <ul style="list-style-type: none"> • 口盖：打开 • 信封底边：朝向机器左侧 • 要打印的面：朝下
侧面开口的信封 	 <ul style="list-style-type: none"> • 口盖：合上 • 信封底边：朝向机器背面 • 要打印的面：朝上 	 <ul style="list-style-type: none"> • 口盖：合上 • 信封底边：朝向机器背面 • 要打印的面：朝下

装入信封时，请同时使用[纸盘纸张设置]和打印机驱动程序选择“信封”作为纸张类型，并指定信封厚度。有关详细信息，请参见《打印》中的“在信封上进行打印”。要在短边挨着机身装入的信封上打印，请使用打印机驱动程序将打印图像旋转 180 度。

推荐的信封

有关推荐信封的详细信息，请联系当地经销商。

有关可装入的信封尺寸的详细信息，请参见 p.136 “推荐的纸张尺寸和类型”。

注

- 一次只能装入一种尺寸和类型的信封。
- 信封无法使用双面功能。
- 要获得更高的打印质量，建议将右侧、左侧、顶部和底部的打印边距分别至少设置为 15 mm (0.6 英寸)。
- 如果信封的各个部分厚度不均，则信封上的输出质量可能会参差不齐。打印一或两个信封来检查打印质量。
- 即使指定了其他纸盘，复印或打印好的纸张也会输出到内纸盘中。
- 如果打印件有折痕或卷曲则将其抚平。
- 检查以确保信封不潮湿。

- 如果温度和湿度较高，打印质量会降低，而信封也会褶皱。
- 根据使用环境不同，即使是推荐的信封，复印或打印后也可能褶皱。
- 某些类型的信封可能会出现起皱、变脏或印刷错误。如果在信封上打印单色，在信封因边缘重叠而变厚的地方可能会出现线条。

添加碳粉

本节介绍添加碳粉时的注意事项、碳粉用尽时如何发送传真或扫描的文件，以及如何处理废弃的碳粉。

警告

- 请勿焚烧（新的或废弃的）碳粉或碳粉盒。否则可能会被灼伤。碳粉接触明火会燃烧。
- 请勿在明火附近储存碳粉（新的或废弃的）或碳粉盒。否则可能会引发火灾或被灼伤。碳粉接触明火会燃烧。
- 请勿使用吸尘器吸起洒落的碳粉（包括废弃的碳粉）。吸起的碳粉可能会由于接触吸尘器内的电火花而导致火灾或爆炸。然而，可以使用有防爆和灰尘防火装置的吸尘器。如果碳粉洒落到地板上，请用湿布慢慢的擦除洒落的碳粉，以避免碳粉散落的到处都是。
- 下面介绍本产品包装中所使用的塑料袋上的警告信息。
 - 请勿让婴儿和小孩接触本机附带的聚乙烯材料（袋子等）。如果聚乙烯材料接触嘴巴或鼻子，可能导致窒息。

注意

- 请勿碾碎或挤压碳粉盒。否则可能导致碳粉洒落，弄脏皮肤、衣服和地板，或不慎入口。
- 将碳粉（无论是否使用过）、碳粉容器以及已接触碳粉的组件存放在儿童无法触及的地方。
- 如果吸入碳粉或用过的碳粉，请用大量水漱口，并向有新鲜空气的环境移动。必要时请就医。
- 如果碳粉或用过的碳粉进入眼睛，请立即用大量的水冲洗。必要时请就医。
- 如果误食了碳粉或用过的碳粉，请饮用大量的水来稀释。必要时请就医。
- 移除卡纸或更换碳粉时，请避免将碳粉（新的或用过的）弄到衣服上。如果碳粉弄到衣服上，请用冷水清洗弄脏的地方。热水会使碳粉进入织物内部，并可能使污点无法清除。
- 移除卡纸或更换碳粉时，请避免将碳粉（新的或用过的）弄到皮肤上。如果碳粉弄到皮肤上，请用肥皂和水彻底清洗相关部位。

⚠ 注意

- 更换碳粉或废粉容器或碳粉耗材时，确保碳粉没有飞溅。将已被更换的废耗材装入袋子内。为耗材盖上盖子，确保盖子盖紧。

★ 重要信息

- 机器上出现通知时，应更换碳粉盒。
- 如果使用的碳粉不是所推荐的类型，可能会产生故障。
- 添加碳粉时，不要关闭主电源。否则，将会丢失设置。
- 切勿将碳粉存放在阳光直射、温度超过 35° C (95° F)，或湿度高的地方。
- 水平储存碳粉。
- 取出碳粉盒后，请勿将其口朝下摇晃。剩余碳粉可能散落出来。
- 请勿反复安装、拆卸碳粉盒。否则可能会导致碳粉泄漏。

请按照屏幕上有关如何更换碳粉盒的说明进行操作。

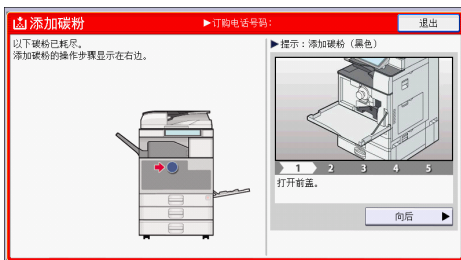

↓ 注

- 如果在系统消息小工具上出现“碳粉盒几乎为空。”的信息，则表明碳粉几乎用尽。在手边要有一个备用碳粉盒。
- 碳粉充足时如果出现 \downarrow ，请开口朝上握住碳粉盒，摇匀，然后重新安装。
- 如果在系统消息小工具上出现“碳粉已用完。”的信息，您可以使用[\downarrow 添加碳粉]屏幕查看所需碳粉的名称和更换步骤。要显示[\downarrow 添加碳粉]屏幕，请按[检查状态]，然后按[机器/应用状态]选项卡中[机器状态]区域的[检查]。
- 有关如何查看订购消耗品的联系号码的详细信息，请参见“维护和规格”中的“查询”。

在碳粉用尽时发送传真或扫描文件

本机的碳粉用完后，显示屏上的指示灯会亮起。请注意，即使碳粉用尽，仍然可以发送传真或扫描的文件。

★重要信息

- 如果碳粉用尽后执行的通讯与未在自动输出日志中列出的通讯数目之和超过 200，则通讯无法继续进行。

1. 按屏幕底部中间的[主页] (🏠)。
2. 按[传真]图标或[扫描]图标。
3. 按[退出]，然后执行传送操作。

错误信息消失。

↓注

- 不打印任何报告。

处置废弃的碳粉

本节介绍如何处理用过的碳粉。

碳粉不能重复使用。

将废弃的碳粉盒放在碳粉盒包装箱或袋子中，以防止您在处理碳粉时碳粉从容器中泄漏出来。









如果想丢弃废弃的碳粉盒，请联系当地的销售办事处。如果自行丢弃，请按普通塑料废弃物处理。

10. 故障排除

本章介绍基本的故障排除步骤。

显示状态图标时

本节介绍当本机需要用户取出卡纸、加纸或执行其他操作时显示的状态图标。

状态图标	状态
 : 卡纸图标	发生卡纸时出现。 有关取出卡纸的详细信息，请参见《故障排除》中的“取出卡纸”。
 : 原稿卡纸图标	原稿卡纸时出现。 有关取出卡纸的详细信息，请参见《故障排除》中的“取出卡纸”。
 : 装纸图标	当纸张用尽时出现。 有关装入纸张的详细信息，请参见“纸张规格和添加纸张”中的“装入纸张”。
 : 添加碳粉图标	当碳粉用尽时出现。 有关添加碳粉的详细信息，请参见“维护和规格”中的“添加碳粉”。
 : 添加订书钉图标	当订书钉用尽时出现。 有关添加订书钉的详细信息，请参见“维护和规格”中的“添加订书钉”。
 : 废粉已满图标	废粉瓶已满时出现。 请与服务代表联系。
 : 打孔容器已满图标	当打孔容器已满时出现。 有关取出打孔废料的详细信息，请参见“故障排除”中的“取出打孔废料”。
 : 维修呼叫图标	当机器出现故障或需要维护时出现。
 : 打开盖板图标	机器的一个或多个盖板打开时出现。

[检查状态]的指示灯亮起或闪烁时

如果[检查状态]的指示灯亮起或闪烁，请按[检查状态]以显示[检查状态]屏幕。在[检查状态]屏幕中检查每项功能的状态。

[检查状态]屏幕



CN DNK006

1. [机器/应用状态]选项卡

表示机器和每项功能的状态。

2. [检查]

如果机器或功能发生错误，请按[检查]查看详细情况。

按下[检查]会显示错误信息或相应的功能屏幕。检查功能屏幕上显示的错误信息并采取正确的措施。有关如何解决错误信息中所述问题的详细信息，请参见《故障排除》中的“出现信息时”。

3. 信息

显示一条表示机器和每项功能状态的信息。

4. 状态图标

可显示的状态图标说明如下：

：此功能正在执行一项作业。

：无法使用该机器，因为机器中发生错误。

：无法使用该功能，因为该功能或机器中发生错误。如果碳粉不足，也可能出现此图标。

下表介绍导致[检查状态]的指示灯亮起或闪烁的原因。

问题	原因	解决方法
未打印出文件和报告。	纸张的输出纸盘已满。	从纸盘中取出打印件。

问题	原因	解决方法
未打印出文件和报告。	纸张用完。	装入纸张。有关装入纸张的详细信息，请参见“纸张规格和添加纸张”中的“装入纸张”。
已发生错误。	[检查状态]屏幕上显示某项功能的状态为“发生错误”，则表明该功能有故障。	找到发生错误的功能并按[检查]。然后，查看显示的信息并采取适当的措施。有关错误消息及其解决方法的详细信息，请参见《故障排除》中的“出现信息时”。 其他功能可正常使用。
本机无法连接到网络。	出现了网络错误。	<ul style="list-style-type: none"> • 检查本机是否与网络正确连接，及本机是否正确设定。有关如何正确连接网络的详细信息，请参见《连接机器/系统设置》中的“连接接口”。 • 有关连接网络的详细信息，请与您的管理员联系。 • 如果已按如上所述尝试解决此问题之后指示灯仍亮起，请与服务代表联系。

机器发出蜂鸣声时

下表介绍本机为警告用户有关遗留原稿及其他机器状况而发出的各种蜂鸣声的含义。

蜂鸣声模式	含义	原因
单个短蜂鸣声	接受面板/屏幕输入。	按下屏幕键。
短蜂鸣声，随后长蜂鸣声	拒绝面板/屏幕输入。	在屏幕上按下的键无效，或者是输入的密码不正确。
单个长蜂鸣声	作业成功完成。	复印/文件服务器功能作业已完成。
两个长蜂鸣声	机器已经完成预热。	当打开机器电源或机器退出睡眠模式时，机器已经完全预热，可以使用了。
五个长蜂鸣声	轻度警告	通过复印机/文件服务器功能、传真机功能或扫描仪功能的简单画面执行了自动重置操作。
五个长蜂鸣声重复四次。	轻度警告	原稿遗留在了曝光玻璃上或是纸张用尽。
五个短蜂鸣声重复五次。	强烈警告	机器需要用户注意，因为已经发生了卡纸、需要补充碳粉或者发生了其他问题。

注

- 用户无法关闭本机的蜂鸣声警告。当本机发出蜂鸣声，警告用户发生卡纸或需要补充碳粉时，如果在短时间内重复开关机盖，即使机器已恢复正常状态，都可能会继续发出蜂鸣声警告。
- 可以启用或禁用蜂鸣声警告。有关声音的详细信息，请参阅《连接机器/系统设置》中的“设备”。

在操作机器时遇到问题

问题	原因	解决方法
开启机器时，主页画面上出现的唯一图标为[复印机]图标。	复印功能以外的功能尚未就绪。	稍等片刻。
机器刚打开电源并显示用户工具屏幕，但是用户工具菜单上有项目缺失。	复印功能以外的功能尚未就绪。所需时间因功能而异。当功能就绪可供使用时，用户工具菜单中会出现相应功能。	稍等片刻。
即使按下了[节能]，指示灯仍然点亮，机器并未进入睡眠模式。	某些情况下，按下[节能]时机器无法进入睡眠模式。	按[节能]之前，请确认已启用睡眠模式。有关启用睡眠模式的详细信息，请参见《开始使用》中的“节能”。
显示屏关闭。	机器处于睡眠模式。	触碰显示面板。
触碰显示面板时毫无反应。	电源已关闭。	请确保主电源指示灯已熄灭，然后打开电源。
电源自动关闭。	周定时器设置被设置为[主电源关闭]。	更改周定时器设置。有关周定时器设置的详细信息，请参见《连接机器/系统设置》中的“定时器设置”。
显示用户代码输入屏幕。	用户受到用户代码验证的限制。	有关当启用用户代码验证时如何登录的详细信息，请参见《开始使用》中的“当显示验证屏幕时”。
出现验证屏幕。	设置用户验证。	请参见《开始使用》中的“当显示验证屏幕时”。
虽然取出了卡纸，但仍然显示错误信息。	纸张仍旧卡在纸盘中。	按控制面板上显示的下列步骤取出卡纸。有关取出卡纸的详细信息，请参见《故障排除》中的“取出卡纸”。
虽然指示的盖板已关闭，但仍然显示错误信息。	未识别的一个或多个盖板仍然处于打开状态。	关闭机器所有的盖板。

问题	原因	解决方法
图像被打印在纸张的背面。	可能没有正确装入纸张。	正确装入纸张。有关装入纸张的详细信息，请参见“纸张规格和添加纸张”中的“装入纸张”。
经常发生卡纸。	执行堆叠打印时，使用卷曲的纸张通常会导致卡纸、弄脏纸张边缘或纸张错位。	<ul style="list-style-type: none"> • 用双手压平纸张，弄直卷曲部位。 • 将纸张翻转过来装入，使卷曲边缘面朝下。有关推荐纸张的详细信息，请参见《纸张规格和添加纸张》中的“推荐的纸张”。 • 为防止裁剪纸张卷曲，请将其置于平面上，且不要斜靠在墙上。有关正确存放纸张的详细信息，请参见《纸张规格和添加纸张》中的“纸张的存放”。
经常发生卡纸。	可能没有正确放置纸盘的侧挡板或末端挡板。	<ul style="list-style-type: none"> • 取出卡纸。有关取出卡纸的详细信息，请参见《故障排除》中的“取出卡纸”。 • 检查侧挡板或末端挡板是否设置正确。此外，检查侧挡板是否锁定。有关设置末端挡板和侧挡板的详细信息，请参见《纸张规格和添加纸张》中的“更改纸张尺寸”。
经常发生卡纸。	装入了无法检测尺寸的纸张。	<ul style="list-style-type: none"> • 取出卡住的纸张。有关取出卡纸的详细信息，请参见《故障排除》中的“取出卡纸”。 • 如果装入不能自动选择的纸张尺寸，您需要使用控制面板指定纸张尺寸。有关通过控制面板指定纸张尺寸的详细信息，请参见“纸张规格和添加纸张”中的“更改至不自动检测的尺寸”

问题	原因	解决方法
经常发生卡纸。	文件制成机纸盘上有外物。	<ul style="list-style-type: none"> 取出卡纸。有关取出卡纸的详细信息，请参见《故障排除》中的“取出卡纸”。 请勿在文件制成机纸盘上放置任何物品。
无法在双面模式下打印。	您选择了一个未设定为双面打印的纸盘。	在“纸盘纸张设置”中更改“应用双面”的设置，为该纸盘启用双面打印。有关设置“应用双面”的详细信息，请参见《连接机器/系统设置》中的“纸盘纸张设置”。
无法在双面模式下打印。	您选择了无法用于双面打印的纸张类型。	在“纸盘纸张设置”中，选择可以用于双面打印的纸张类型。有关设置“纸张类型”的详细信息，请参见《连接机器/系统设置》中的“纸盘纸张设置”。
纸张从内部移动纸盘中输出时未对齐。	连接到内部移动纸盘出纸槽的纸张叠压机指向纸盘的后侧或前侧。	请调整纸张叠压机，以使之指向出纸方向。
关闭主电源 6 分钟后机器仍未关闭。	机器无法执行关闭步骤。	请重复关闭步骤。如果机器未关闭，请与服务代表联系。
从显示面板或 Web Image Monitor 更改通讯簿时出现错误。	在删除多份保存的文件时，无法更改通讯簿。	稍等片刻，然后重新执行此操作。
无法从显示面板更改通讯簿。	正在从 Web Image Monitor 或计算机上运行的其他工具备份通讯簿时，无法更改该通讯簿。	<ul style="list-style-type: none"> 请等到通讯簿备份完毕，然后再尝试更改通讯簿。 如果发生 SC997 错误，请按 [退出]。

问题	原因	解决方法
无法使用 Web Image Monitor 来打印文件服务器中保存的文件。	如果指定了打印数量限制，则用户将无法超过打印数量限制进行打印。已达到打印数量限制的用户所选择的打印作业将被取消。	<ul style="list-style-type: none"> 有关指定打印量限制的详细信息，请参见《安全指南》中的“管理每个用户的打印量”。 要查看打印作业的状态，请参见[打印作业历史]。在 Web Image Monitor 中，单击[状态/信息]菜单中的[作业]。然后，单击“文件服务器”中的[打印作业历史]。
该功能不起作用或无法使用。	如果无法执行作业，则可能是机器正被其他功能使用。	等待当前作业完成，然后再试。 有关功能兼容性的详细信息，请参见《故障排除》中的“无法同时执行多种功能时”。
该功能不起作用或无法使用。	正在从 Web Image Monitor 或计算机上运行的其他工具备份通讯簿时，无法执行该功能。	稍等片刻。通讯簿备份完毕后，将会执行该功能。
纸张弯折。	从文件制成机上纸盘出纸时，纸张可能会弯折。	将输出纸盘改为文件制成机移动纸盘。

注

- 有时，由于纸张类型、纸张尺寸或纸张容量等问题，图像可能与您的预期不符。使用推荐的纸张。有关推荐纸张的详细信息，请参见 p.136 “推荐的纸张尺寸和类型”。

无法同时执行多种功能时

如果无法执行作业，则可能是机器正被其他功能使用。

等待当前作业完成，然后再试。在某些情况下，在当前作业正被执行时，可以使用不同功能执行另一作业。

有关功能兼容性的详细信息，请参见《复印/文件服务器》的“功能兼容性”。

使用复印/文件服务器功能时显示的信息

★重要信息

- 如果由于纸张类型、纸张尺寸或纸张容量问题无法根据需要进行复印，请使用推荐的纸张。有关推荐纸张的详细信息，请参见 p.136 “推荐的纸张尺寸和类型”。

信息	原因	解决方法
“由于它包含了带有密码的文件，无法删除文件夹。使用密码删除文件，或请联系文件管理员。”	无法删除该文件夹由于其包含了一个锁定的原稿。	解锁该锁定的原稿以删除它。有关锁定文件的详细信息，请参见《安全指南》中的“管理保存的文件”。
“不能检测原稿尺寸。”	放置在曝光玻璃上的原稿不是标准尺寸。	<ul style="list-style-type: none"> • 请将原稿重新放到曝光玻璃上。原稿应正面朝下。 • 如果机器无法检测原稿的尺寸，请手动指定尺寸，不要使用“自动选纸”模式或“自动缩小/放大”功能。有关指定该设置的详细信息，请参见“纸张规格和添加纸张”中的“自动选择可检测的纸张尺寸”。
“不能检测原稿尺寸。”	没有放置原稿或放置在曝光玻璃上的原稿不是标准尺寸。	<ul style="list-style-type: none"> • 正确放置原稿。 • 指定纸张尺寸。 • 将原稿直接放置在曝光玻璃上时，曝光玻璃盖或自动送稿器（ADF）的抬高/降低操作将触发自动原稿尺寸检测过程。至少将曝光玻璃盖或 ADF 抬高 30 度。
“无法显示此页的预览。”	图像数据可能已被破坏。	<p>按[退出]可显示无缩略图的预览屏幕。</p> <p>如果所选文件包含多个页面，请按“显示页”区域中的[切换]以更换页面，随后将显示下一页的预览。</p>

信息	原因	解决方法
“此尺寸的纸张不能打孔。”	所选纸张尺寸不能使用“打孔”功能。	有关纸张的详细信息，请参见《维护和规格》中的“打孔机的规格 (Internal Finisher SR3130)”、“打孔机的规格 (Finisher SR3210、Booklet Finisher SR3220)”或“打孔机的规格 (Finisher SR3230、Booklet Finisher SR3240)”。
“此尺寸的纸张不能装订。”	所选纸张尺寸不能使用“装订”功能。	请选择合适的纸张尺寸。有关纸张的详细信息，请参见《维护和规格》中的“Internal Finisher SR3130 的规格”、“Internal Finisher SR3210 的规格”、“Booklet Finisher SR3220 的规格”、“Booklet Finisher SR3230 的规格”、“Booklet Finisher SR3240 的规格”或“Internal Finisher SR3180 的规格”。
“检查纸张尺寸。”	设置的纸张尺寸不合格。	如果您按下[开始]键，将使用选定的纸张开始复印。
“不能双面复印这种尺寸的纸张。”	选择了在“双面”模式下不可用的纸张尺寸。	请选择合适的纸张尺寸。有关纸张的详细信息，请参见《维护和规格》中的“主机规格”。
“超过可使用的最大页数。将停止复印。”	已超过允许用户复印的页数。	有关如何检查每个用户可用的复印数量的详细信息，请参见“安全指南”的“管理每个用户的打印容量”。
“保存的文件超过了每个文件页数的最大数量。将停止复印。”	已扫描原稿的页数太多，不能保存为一个文件。	按[退出]，然后以适当的页数重新保存。
“由于使用了混合图像模式，杂志或小册模式不能使用。”	对于使用不同功能（如复印和打印）扫描的原稿，您选择了“杂志”或“小册”功能。	对于选择了“杂志”或“小册”功能的原稿，确保是使用同一功能扫描的。

信息	原因	解决方法
“最大份数是 n。” (“n”代表变量。)	份数超过了最大复印数量。	可在[复印机/文件服务器特性]下, [常规设置]的[最大复印数量]中更改最大复印数量。有关最大复印数量的详细信息, 请参见《复印/文件服务器》中的“常规功能”。
“内存已满。nn 原稿已被扫描。按[打印]复印已扫描的原稿。不要取出剩余的原稿。” (“n”代表变量。)	扫描的原稿数超过内存可保存的页数。	按[打印]复印已扫描的原稿并取消扫描数据。按[清除内存]取消扫描数据且不进行复印。
“按[继续]扫描和复印剩余的原稿。”	在已扫描的原稿打印完成后, 机器检查是否需要复印剩下的原稿。	取出所有复印件, 然后按[继续]以继续复印。按[停止]以停止复印。
“不能旋转分页这种尺寸的纸张。”	选择的纸张尺寸不可进行旋转分页。	请选择合适的纸张尺寸。有关纸张的详细信息, 请参见《复印/文件服务器》中的“分页”。
“超出装订容量。”	每份的页数超过装订容量。	检查装订器容量。有关装订器容量的详细信息, 请参见《维护和规格》中的“Internal Finisher SR3130 的规格”、“Finisher SR3210 的规格”、“Booklet Finisher SR3220 的规格”、“Finisher SR3230 的规格”、“Booklet Finisher SR3240 的规格”或“Internal Finisher SR3180 的规格”。
“所选文件夹被锁定了。请联系文件管理员。”	试图编辑或使用了一个锁定文件夹。	有关锁定文件夹的详细信息, 请参见《安全指南》中的“管理文件夹”。

注

- 如果在“用户工具”的[输入/输出]中将[内存已满自动扫描重新开始]设置为[开], 则即使内存已满, 也不会显示内存溢出信息。机器将首先复印已扫描的原稿, 然后自动继续扫描并复印剩余的原稿。在这种情况下, 生成的分页页面将不是连续的。有关内存已满自动扫描重新开始的详细信息, 请参见《复印/文件服务器》中的“输入/输出”。

使用传真机功能时显示的信息

信息	原因	解决方法
“与目的地的连接失败。检查设置。”	作为目的地输入的计算机或文件夹的名称不正确。	检查用作目的地的计算机名称和文件夹名称是否正确。
“发生错误，并且传送已取消。”	<ul style="list-style-type: none"> 立即传送过程中原稿卡纸。 机器出现故障，或电话线出现噪声。 	按[退出]，然后再次发送文件。
“出现功能问题。停止处理。”	机器正在通过因特网传真接收文件时，电源关闭。	根据邮件服务器，如果未超时，即使您立即打开电源，机器可能也无法继续接收因特网传真。请等到邮件服务器的超时时间过了，然后继续接收因特网传真。有关接收因特网传真的详细信息，请联系您的管理员。
“传真功能问题。数据将被初始化。”	传真存在问题。	记下屏幕上显示的代码号，然后与服务代表联系。其他功能仍可使用。
“内存已满。不能扫描更多页。将停止传送。”	内存已满。	如果按下[退出]，机器将返回待机模式并开始传送保存的页。 通过通讯结果报告检查尚未发送的页，然后重新发送这些页。
“放回原稿，检查并按开始键。”	记忆传送过程中原稿卡纸。	按[退出]，然后再次发送文件。
“一些页几乎空白。”	文件的第一页几乎为空白。	可能扫描到了原稿的空白面。请务必正确放置原稿。有关确定空白页原因的详细信息，请参见《传真》中的“检测空白页”。

注

- 通过控制面板上的系统设置或传真特性能够确认的设置，也可以通过 Web Image Monitor 确认。有关如何通过 Web Image Monitor 确认设置的详细信息，请参见 Web Image Monitor 的帮助。
- 如果纸盘中没有纸张，则屏幕上会出现“没有纸张。装入纸张。”提示您添加纸张。如果其他纸盘中还剩有纸张，即使屏幕上出现此信息，您仍可正常接收文件。您可使用

“参数设置”开启或关闭此功能。有关如何操作的详细信息，请参见《传真》中的“参数设置”。

发生网络设置问题时

信息	原因	解决方法
“检查是否发生任何网络故障。” [13-10]	您输入的别名电话号码已由其他设备注册到了网守上。	<ul style="list-style-type: none"> 检查[传真特性]的[H.323 设置]中所列的别名电话号码是否正确。有关 H.323 设置的详细信息，请参见《传真》中的“初始设置”。 有关网络故障的详细信息，请联系您的管理员。
“检查是否发生任何网络故障。” [13-11]	无法访问网守。	<ul style="list-style-type: none"> 检查[传真特性]的[H.323 设置]中所列的网守地址是否正确。有关 H.323 设置的详细信息，请参见《传真》中的“初始设置”。 有关网络故障的详细信息，请联系您的管理员。
“检查是否发生任何网络故障。” [13-17]	SIP 服务器拒绝注册用户名。	<ul style="list-style-type: none"> 检查[传真特性]的[SIP 设置]中所列的 SIP 服务器 IP 地址和 SIP 用户名是否正确。有关 SIP 设置的详细信息，请参见《传真》中的“初始设置”。 有关网络故障的详细信息，请联系您的管理员。
“检查是否发生任何网络故障。” [13-18]	无法访问 SIP 服务器。	<ul style="list-style-type: none"> 检查[传真特性]的[SIP 设置]中所列的 SIP 服务器 IP 地址是否正确。有关 SIP 设置的详细信息，请参见《传真》中的“初始设置”。 有关网络故障的详细信息，请联系您的管理员。
“检查是否发生任何网络故障。” [13-24]	为 SIP 服务器注册的密码与为本机注册的密码并不相同。	有关网络故障的详细信息，请联系您的管理员。

信息	原因	解决方法
“检查是否发生任何网络故障。” [13-25]	在[有效协议]中，未启用 IP 地址，或者注册了不正确的 IP 地址。	<ul style="list-style-type: none">• 检查[有效协议]中的 IPv4 是否在[系统设置]中设置为“有效”。有关有效协议的详细信息，请参见《连接机器/系统设置》中的“接口设置”。• 检查在[系统设置]中是否为机器指定了正确的 IPv4 地址。有关 IPv4 地址的详细信息，请参见《连接机器/系统设置》中的“接口设置”。• 有关网络故障的详细信息，请联系您的管理员。
“检查是否发生任何网络故障。” [13-26]	“有效协议”设置和“SIP 服务器 IP 地址”设置不相同，或者注册了不正确的 IP 地址。	<ul style="list-style-type: none">• 检查在[系统设置]中是否为机器指定了正确的 IP 地址。有关 IP 地址的详细信息，请参见《连接机器/系统设置》中的“接口设置”。• 有关网络故障的详细信息，请联系您的管理员。

信息	原因	解决方法
<p>“检查是否发生任何网络故障。”</p> <p>[14-01]</p>	<p>DNS 服务器、SMTP 服务器或转送指定的文件夹未找到，或者绕过（非通过）SMTP 服务器的因特网传真的目的地未找到。</p>	<ul style="list-style-type: none"> • 检查[系统设置]中所列的以下内容是否正确。 <ul style="list-style-type: none"> • DNS 服务器 • SMTP 服务器的服务器名称和 IP 地址。 <p>有关这些设置的详细信息，请参见《连接机器/系统设置》中的“接口设置”或“文件转送”。</p> <ul style="list-style-type: none"> • 检查是否正确指定了转发的文件夹。 • 检查在其中指定了转发用文件夹的计算机是否正常运行。 • 检查局域网电缆是否正确连接至本机。 • 有关网络故障的详细信息，请联系目的地的管理员。 • 有关网络故障的详细信息，请联系您的管理员。

信息	原因	解决方法
<p>“检查是否发生任何网络故障。”</p> <p>[14-09]</p>	<p>电子邮件传送被 SMTP 验证、SMTP 之前的 POP 验证或在其中指定了转发用文件夹的计算机的登录验证拒绝。</p>	<ul style="list-style-type: none"> • 检查在[系统设置]所列以下设置的用户名称和密码是否正确。 <ul style="list-style-type: none"> • SMTP 验证 • SMTP 之前的 POP • 传真电子邮件帐户 <p>有关这些设置的详细信息，请参见《连接机器/系统设置》中的“文件转送”。</p> <ul style="list-style-type: none"> • 检查是否为在其中指定了转发用文件夹的计算机正确设定了用户 ID 和密码。 • 检查是否正确指定了转发的文件夹。 • 确认在其中指定了转发用文件夹的计算机工作正常。 • 有关网络故障的详细信息，请联系您的管理员。
<p>“检查是否发生任何网络故障。”</p> <p>[14-33]</p>	<p>机器和管理员的电子邮件地址未注册。</p>	<ul style="list-style-type: none"> • 检查[系统设置]的[传真电子邮件帐户]中所列的电子邮件地址是否正确。有关传真电子邮件帐户的详细信息，请参见《连接机器/系统设置》中的“文件转送”。 • 有关网络故障的详细信息，请联系您的管理员。
<p>“检查是否发生任何网络故障。”</p> <p>[15-01]</p>	<p>POP3/IMAP4 服务器地址未注册。</p>	<ul style="list-style-type: none"> • 检查[系统设置]的[POP3/IMAP4 设置]中所列的服务器名称或服务器地址是否正确。有关 POP3/IMAP4 设置的详细信息，请参见《连接机器/系统设置》中的“文件转送”。 • 有关网络故障的详细信息，请联系您的管理员。

信息	原因	解决方法
“检查是否发生任何网络故障。” [15-02]	无法登录到 POP3/IMAP4 服务器。	<ul style="list-style-type: none"> • 检查在[系统设置]的[传真电子邮件帐户]中所列的用户名和密码是否正确。有关传真电子邮件帐户的详细信息，请参见《连接机器/系统设置》中的“文件转送”。 • 有关网络故障的详细信息，请联系您的管理员。
“检查是否发生任何网络故障。” [15-03]	未指定机器的电子邮件地址。	<ul style="list-style-type: none"> • 检查在[系统设置]中指定的机器电子邮件地址是否正确。有关设置电子邮件地址的详细信息，请参见《连接机器/系统设置》中的“文件转送”。 • 有关网络故障的详细信息，请联系您的管理员。
“检查是否发生任何网络故障。” [15-11]	无法找到 DNS 服务器或 POP3/IMAP4 服务器。	<ul style="list-style-type: none"> • 检查[系统设置]中所列的以下内容是否正确。 <ul style="list-style-type: none"> • DNS 服务器的 IP 地址 • POP3/IMAP4 服务器的服务器名称或 IP 地址。 • POP3/IMAP4 服务器的端口编号 • 接收协议 有关这些设置的详细信息，请参见《连接机器/系统设置》中的“接口设置”或“文件转送”。 • 检查局域网电缆是否正确连接至本机。 • 有关网络故障的详细信息，请联系您的管理员。

信息	原因	解决方法
“检查是否发生任何网络故障。” [15-12]	无法登录到 POP3/ IMAP4 服务器。	<ul style="list-style-type: none"> 检查[系统设置]中所列的以下内容是否正确。 <ul style="list-style-type: none"> [传真电子邮件帐户]的用户名和密码 SMTP 验证之前的 POP 用户名和密码 <p>有关这些设置的详细信息，请参见《连接机器/系统设置》中的“文件转送”。</p> <ul style="list-style-type: none"> 有关网络故障的详细信息，请联系您的管理员。
“检查是否发生任何网络故障。” [16-00]	<ul style="list-style-type: none"> 主机尚未注册 IP 地址。 网络连接不正确。 	<ul style="list-style-type: none"> 检查在[系统设置]中是否为机器指定了正确的 IP 地址。有关主机 IP 地址的详细信息，请联系您的管理员。 有关网络故障的详细信息，请联系您的管理员。

 注

- 通过控制面板上的系统设置或传真特性能够确认的设置，也可以通过 Web Image Monitor 确认。有关如何通过 Web Image Monitor 确认设置的详细信息，请参见 Web Image Monitor 的帮助。
- 如果纸盘中没有纸张，则屏幕上会出现“没有纸张。装入纸张。”提示您添加纸张。如果其他纸盘中还剩有纸张，即使屏幕上出现此信息，您仍可正常接收文件。您可使用“参数设置”开启或关闭此功能。有关如何操作的详细信息，请参见《传真》中的“参数设置”。
- 如果出现“检查是否发生任何网络故障。”，则表明机器未正确连接至网络，或者机器的设置不正确。如果您不需要连接至网络，请指定设置，此信息不显示，然后[检查状态]不再亮起。有关如何操作的详细信息，请参见《传真》中的“参数设置”。如果将机器重新连接至网络，请务必通过配置适当的用户参数来设定“显示”。

无法使用远程传真功能时

信息	原因	解决方法
“远程机器验证失败。检查远程机器的验证设置。”	主机上的用户验证已失败。	有关用户验证的详情，请参见《安全指南》中的“配置用户验证”。
“远程机器验证失败。检查远程机器的验证设置。”	用户代码验证是通过远程传真功能设置到所连接的设备上的。	远程传真功能不支持用户代码验证。禁用主机上的用户代码验证。
“远程机器验证失败。检查远程机器的验证设置。”	用户无权使用主机上的功能。	有关如何设置权限的详细信息，请参见《安全指南》中的“限制可用功能”。
“与远程机器连接已失败。检查远程机器状态。”	使用远程传真功能时出现网络错误。	<ul style="list-style-type: none"> • 检查主机是否支持远程传真功能。 • 检查主机是否工作正常。 • 检查在[系统设置]中是否为主机设置了正确的 IP 地址或主机名称。有关这些设置的详细信息，请联系您的管理员。 • 检查局域网电缆是否正确连接至本机。 • 有关网络故障的详细信息，请联系您的管理员。
“与远程机器连接已失败。检查远程机器状态。”	主机的电源已关闭。	打开主机的电源。
“与远程机器连接已失败。检查远程机器状态。”	在试图通过远程传真功能连接设备时出现超时错误。	<ul style="list-style-type: none"> • 检查局域网电缆是否正确连接至本机。 • 检查主机是否工作正确。 • 有关通过主机进行连接的详细信息，请参见《传真》中的“通过远程机器发送/接收文件（远程传真）”。
“连接远程机器失败。远程机器的构造有问题。联系管理员。”	用以使用远程传真功能来连接至主机的设置或机器配置不正确。	有关使用远程传真功能来连接至主机的设置和机器配置的详细信息，请联系管理员。

信息	原因	解决方法
“传送错误已发生。检查远程机器的状态。”	在传送过程中出现网络错误。	<ul style="list-style-type: none">• 检查在[系统设置]中是否为主机设置了正确的 IP 地址或主机名称。有关这些设置的详细信息，请联系您的管理员。• 检查主机是否工作正确。• 检查局域网电缆是否正确连接至本机。• 有关传送的详细信息，请联系管理员。
“远程机器的硬盘已满。”	在使用远程传真功能扫描原稿后，硬盘已满。	删除不必要的文件。

使用打印机功能时显示的信息

本节介绍显示面板上显示的主要信息、错误日志或报告。如果出现其他信息，请按显示的说明操作。

使用打印机功能时在控制面板上显示的信息

★重要信息

- 关闭电源之前，请参见 p.62 “打开/关闭电源”。

信息	原因	解决方法
“硬件故障：以太网”	以太网接口发生错误。	关闭电源，然后再重新打开。如果再次显示该信息，请与服务代表联系。
“硬件故障：硬盘”	硬盘中出现错误。	关闭电源，然后再重新打开。如果再次显示该信息，请与服务代表联系。
“硬件故障：USB”	USB 接口发生错误。	关闭电源，然后再重新打开。如果再次显示该信息，请与服务代表联系。
“在 n 中装入以下纸张。要强制打印，选择其他纸盘并按[继续]。” (“n”代表变量。)	打印机驱动程序设置不正确，或纸盘中没有在打印机驱动程序中所选尺寸的纸张。	检查打印机驱动程序设置是否正确，然后将打印机驱动程序中所选尺寸的纸张装入输入纸盘。有关如何更改纸张尺寸的详细信息，请参见“纸张规格和添加纸张”中的“更改纸张尺寸”。
“纸张在装订纸盘中。打开盖板并取出纸张。”	如果打印还未完成之前就已停止，则纸张可能会留在文件制成机中。	取出留在文件制成机中的纸张。

信息	原因	解决方法
“纸张尺寸和类型不匹配。从下面选择另一个纸盘并按[继续]。若要取消作业，按[作业重设]。也可以在用户工具中更改纸张尺寸和类型。”	打印机驱动程序设置不正确，或纸盘中不包含打印机驱动程序中所选择的纸张尺寸或类型。	<ul style="list-style-type: none"> • 检查打印机驱动程序设置是否正确，然后将打印机驱动程序中所选尺寸的纸张装入输入纸盘。有关如何更改纸张尺寸的详细信息，请参见“纸张规格和添加纸张”中的“更改纸张尺寸”。 • 手动选择纸盘以继续打印，或取消打印作业。有关手动选择纸盘或取消打印作业的详细信息，请参见《打印》中的“指定纸张尺寸和类型时出现错误”。
“n 的纸张类型不匹配。从下面选择另一个纸盘并按[继续]。也可以在用户工具中更改纸张类型。” (n 表示纸盘名称。)	纸盘中的纸张类型与打印机驱动程序中指定的纸张类型不匹配。	选择装有与指定纸张类型相同纸张的纸盘。
“并行接口板有问题。”	IEEE 1284 接口板发生错误。	关闭电源，然后再重新打开。如果再次显示该信息，请与服务代表联系。
“打印机字体错误。”	字体设置出现错误。	请与服务代表联系。
“无法打印，因主纸盘和隔(章节)页纸盘设为相同纸盘。按[作业重设]取消作业。指定不同的纸盘再次打印作业。”	为其他页选择的纸盘与隔页的纸盘相同。	重设作业。确保您为隔页选择的纸盘不会为其他页提供纸张。

从存储器设备使用直接打印时

信息	原因	解决方法
“超出所选文件的总数据大小的限制值。无法选择更多文件。”	<ul style="list-style-type: none"> • 所选文件的大小超过了 1 GB。 • 所选文件的总大小超过 1 GB。 	<p>机器无法打印大于 1 GB 的文件或文件组。</p> <ul style="list-style-type: none"> • 如果选定的多个文件的总大小超过 1 GB，请单独选择文件。 • 如果所选文件的大小超过了 1 GB，使用除直接打印功能外的其他功能从存储器设备进行打印。 <p>不能同时选择不同格式的文件。</p>
“无法访问指定的存储器设备。”	<ul style="list-style-type: none"> • 机器访问存储器设备或存储在存储器设备中的文件时出错。 • 用户使用直接打印功能从存储器设备进行打印时出错。 	<p>将文件保存到不同的存储器设备，然后再次打印。</p>

使用打印机功能时打印在错误日志或报告中的信息

本节介绍关于在错误记录或报告中打印的错误信息的可能原因及可行的解决方法。

取消打印作业时

信息	原因	解决方法
“91：错误”	由于命令错误，打印已被自动作业取消功能所取消。	检查数据是否有效。
“发生装订错误。已取消作业。”	由于满足重置条件，装订作业已重置。	检查装订数量，然后再次执行打印操作。
“打印带有背景编号的作业时发生错误。作业已取消。”	由于满足重置条件，背景编号作业已重置。	检查背景编号设置，然后再次执行打印操作。

信息	原因	解决方法
“此设置不能进行折叠。已经取消作业。”	您指定了无效的折叠设置。	检查折叠设置，然后再次执行打印操作。
“折叠单元发生错误。已经取消作业。”	折叠单元有问题。	请与服务代表联系。
“设置了无法使用折叠模式的功能。已经取消作业。”	无法使用折叠模式的功能阻碍了操作。	检查设置。
“因为发生错误，存在来自网络的未打印作业。保存为未打印作业。”	启用错误作业保存功能时，由于通过网络进行的打印作业发生错误，因此保存了有错误的作业。	请与管理员联系，检查机器是否正确连接到网络。有关发生打印配置错误时如何检查和打印保存的作业的详细信息，请参见《打印》中的“发生打印配置错误时打印保存的文件”。
“处理防止未经授权复印作业过程中发生错误。已取消作业。”	在[防止未经授权复印]被指定时，您试图在文件服务器中保存文件。	在打印机驱动程序中的“作业方式:”中选择[文件服务器]以外的作业方式，或取消选定[防止未经授权复印]。
“处理防止未经授权复印作业过程中发生错误。已取消作业。”	[防止未经授权复印图案的详细信息]屏幕上的[输入用户文本:]字段为空。	在打印机驱动程序中的[详细设置]选项卡上，单击“菜单:”中的[效果]。选择[防止未经授权复印]，然后单击[详细资料...]以显示[防止未经授权复印图案的详细信息]。在[输入用户文本:]中输入文本。
“处理防止未经授权复印作业过程中发生错误。已取消作业。”	在[防止未经授权复印]被指定时，分辨率设置低于600 dpi。	在打印机驱动程序上，将分辨率设为600 dpi或更高，或取消[防止未经授权复印]。
“处理防止未经授权复印作业过程中发生错误。已取消作业。”	在[系统设置]下的[管理员工具]中，指定优先进行机器上设置的防止未经授权复印。	为打印机驱动程序取消防止未授权复印的打印。有关如何取消设置的详细信息，请参见打印机驱动程序帮助。
“自动分页已被取消”	自动分页已取消。	关闭电源，然后再重新打开。如果再次显示该信息，请与服务代表联系。

信息	原因	解决方法
“You reach the usage limit. This job has been cancelled.”	已超过允许用户打印的页数。	有关打印量使用限制的详细信息，请参见《安全指南》中的“管理每个用户的打印量”。
“接收数据失败。”	数据接收已中止。	重新发送数据。
“发送数据失败。”	机器接收到来自打印机驱动程序停止传送命令。	检查计算机是否正常工作。
“不支持选择的纸张尺寸。已经取消作业。”	如果指定纸张尺寸不正确，则会自动执行作业重设。	指定正确的纸张尺寸，然后再次打印文件。
“不支持选择的纸张类型。已经取消此作业。”	如果指定的纸张类型不正确，则会自动执行作业重设。	指定正确的纸张类型，然后重新打印。

打印设置出现问题时

信息	原因	解决方法
“小册/对折错误”	已取消作业，因为您指定了无效的骑马订或对折设置。	检查骑马订或对折的设置。
“分类代码不正确。”	尚未输入分类代码，或输入的分类代码不正确。	请输入正确的分类代码。
“分类代码不正确。”	打印机驱动程序不支持该分类代码。	请为分类代码选择[可选的]。有关如何指定分类代码设置的详细信息，请参见《打印》中的“配置分类代码”。

信息	原因	解决方法
“双面打印已被取消”	双面打印已被取消。	<ul style="list-style-type: none"> 为双面功能选择合适的纸张尺寸。有关纸张的详细信息，请参见《维护和规格》中的“主机规格”。 在[系统设置]中更改“应用双面”，为该纸盘启用双面打印。有关设置“应用双面”的详细信息，请参见“连接机器/系统设置”中的“纸盘纸张设置”。
“超过最大页数(自动分页)”	页数超出可使用自动分页功能的最大页数。	减少要打印的页数。
“超出多页折叠的最大数(对折)。”	超出多页折叠的最大数(对折)。	有关多页折叠最大数量(对折)的详细信息，请参见《打印》中的“折叠”。
“输出纸盘已更改”	输出纸盘已更改，因为指定输出纸盘对纸张尺寸有限制。	指定合适的输出纸盘。
“打印过量”	打印时删除了图像。	在打印机驱动程序中选择较低的分辨率。关于如何更改分辨率设置的详细信息，请参见打印机驱动程序帮助。
“打孔已被取消。”	打孔打印已被取消。	检查纸张方向、打印方向和打孔位置。在某些设置下，生成的打印结果可能与预期不同。
“装订已被取消。”	装订打印已被取消。	检查纸张方向、纸张质量、打印方向和装订位置。在某些设置下，生成的打印结果可能与预期不同。

文件无法存储在文件服务器中时

信息	原因	解决方法
“不能保存这种大小的数据。”	纸张尺寸超过了文件服务器的容量。	将想要发送文件的纸张尺寸缩小到该文件服务器能够保存的尺寸。可以发送自定义尺寸的文件，但是之后无法保存。
“文件服务器不可用。无法存储。”	无法使用文件服务器功能。	有关使用文件服务器功能的详细信息，请联系您的管理员。 有关如何设置权限的详细信息，请参见《安全指南》中的“限制可用功能”。
“超过文件服务器的最大容量。不能保存。”	硬盘剩余空间不足。	删除保存在文件服务器中的一些文件，或者减小您要发送文件的大小。
“超出文件服务器的最大文件数量。不能保存。”	已超出文件服务器的最大文件容量。	删除保存在文件服务器中的一些文件。
“超出文件的最大数量。（自动）”	在使用错误作业保存功能将正常打印作业保存为保留打印文件时，超出了文件保存或保留打印文件管理（自动）的最大文件容量。	删除保留打印文件（自动）或机器不需要的文件。
“超出文件服务器的最大页数。不能保存。”	已超出文件服务器的最大页数。	删除保存在文件服务器中的一些文件，或者减少您要发送的页数。
“超出页的最大数量。（自动）”	在使用错误作业保存功能将正常打印作业保存为保留打印文件时，超出了最大页数。	删除保存在机器中的多余文件。 减少要打印的页数。
“打印作业已被取消，因为无法保存捕获文件：超出最大内存容量。”	硬盘剩余空间不足。	删除保存在文件服务器中的文件，或者减小要发送的文件的大小。
“打印作业已被取消，因为无法保存捕获文件：超出最大文件数。”	已超出文件服务器的最大文件容量。	删除保存在文件服务器中的文件。

信息	原因	解决方法
“打印作业已被取消，因为无法保存捕获文件：超出单文件最大页数。”	已超出文件服务器的最大页数。	删除保存在文件服务器中的一些文件，或者减少您要发送的页数。
“在文件服务器中指定的文件夹被锁定。无法保存。”	指定的文件夹被锁定。	解锁文件夹或指定可使用的其他文件夹编号。有关锁定文件夹的详细信息，请参见《安全指南》中的“管理文件夹”。

没有足够的可用硬盘空间时

信息	原因	解决方法
“硬盘已满”	当使用 PostScript 3 打印机驱动程序进行打印时，超出了字体和格式所占的硬盘容量。	删除在机器中注册的多余格式或字体。
“硬盘已满”	打印样张打印、锁定打印、保留打印或保存打印文件时，硬盘变满。	删除保存在机器中的多余文件。 或者，减小样张打印、锁定打印、保留打印或保存的打印文件的数据大小。
“硬盘已满。（自动）”	在使用错误作业保存功能将正常打印作业保存为保留打印文件时，硬盘已满。	删除保存在机器中的多余文件。 或者，减小临时打印文件和/或保存打印文件的数据大小。

没有足够的内存时

信息	原因	解决方法
“84：错误”	没有可用于图像处理的工作区域。	减少发送到机器的文件数。
“92：错误”	由于在机器的控制面板上选择了[作业重设]或[停止]而导致打印被取消。	如必要，请重新执行打印操作。

参数有问题时

信息	原因	解决方法
“86: 错误”	控制代码的参数无效。	检查打印设置。

用户没有权限来执行操作时

信息	原因	解决方法
“通讯簿当前正被另一功能使用，验证已失败。”	验证失败，因为其他功能正在使用通讯簿。	稍等片刻，然后再次执行操作。
“服务器未响应。验证失败。”	在建立与服务器的连接进行 LDAP 验证或 Windows 验证时发生超时。	检查服务器的状态。
“此文档还未设置打印权限。”	您无权打印您试图打印的 PDF 文件。	请联系该文件的所有者。
“您没有使用本功能的权限。打印作业已被取消。”	输入的登录用户名或登录密码不正确。	检查用户名和密码是否正确。
“您没有使用本功能的权限。打印作业已被取消。”	不允许登录用户使用所选的功能。	有关如何设置权限的详细信息，请参见《安全指南》中的“配置用户验证”。
“您没有使用此功能的权限。此操作已被取消。”	登录的用户没有注册程序或更改纸盘设置的权限。	有关如何设置权限的详细信息，请参见《安全指南》中的“配置用户验证”。

无法注册用户时

信息	原因	解决方法
“自动注册用户信息失败。”	由于通讯簿已满，导致针对 LDAP 验证或 Windows 验证的信息自动注册失败。	有关自动注册用户信息的详细信息，请参见《安全指南》中的“自动注册到通讯簿”。

信息	原因	解决方法
“另一用户已经注册此用户验证信息。”	用于 LDAP 的用户名已经以另一个 ID 在其他服务器中注册，而且由于切换域（服务器）等原因导致了用户名重复。	有关用户验证的详情，请参见《安全指南》中的“配置用户验证”。

发生其他错误时

信息	原因	解决方法
“85：错误”	指定图形库不可用。	检查数据是否有效。
“98：错误”	机器无法正确访问硬盘。	关闭电源，然后再重新打开。如果频繁显示该信息，请与服务代表联系。
“99：错误”	此数据无法打印。指定的数据已损坏，或者无法使用直接打印功能从存储器设备打印该数据。	检查数据是否有效。有关可使用直接打印功能从存储器设备打印的数据类型的详细信息，请参见《打印》中的“从存储器设备直接打印”。
“Z 形折叠错误”	Z 形折叠被取消。	检查纸盘、纸张方向、打印方向和折叠位置。
“命令错误”	出现 RPCS 命令错误。	按照下列步骤进行检查： <ul style="list-style-type: none"> • 检查计算机与机器间的通讯是否正常。 • 检查所使用的打印机驱动程序是否正确。 • 检查打印机驱动程序中机器内存大小的设定是否正确。 • 检查打印机驱动程序是否为最新版本。
“压缩数据错误。”	打印机检测到错误的压缩数据。	<ul style="list-style-type: none"> • 检查计算机与打印机之间的连接。 • 检查您用于压缩数据的程序是否运行无误。

信息	原因	解决方法
“数据存储错误”	当硬盘出现故障时尝试打印样张打印、锁定打印、保留打印或保存的打印文件，或者尝试将文件保存到文件服务器中。	请与服务代表联系。
“出现错误。”	出现语法错误，等等。	检查 PDF 文件是否有效。
“超过保存的文件的最大数量。”	打印样张打印、锁定打印、保留打印或保存的打印文件时，超出了最大文件数量。	删除保存在机器中的多余文件。
“Exceeded Max. Stored Pages”	打印样张打印、锁定打印、保留打印或保存的打印文件时，超出了最大页数。	删除保存在机器中的多余文件。 减少要打印的页数。
“无法获取文件系统。”	不能执行 PDF 直接打印，因为无法获取文件系统。	关闭电源，然后再重新打开。如果再次显示该信息，请与服务代表联系。
“文件系统已满。”	没有打印出 PDF 文件，因为文件系统的容量已满。	删除硬盘中所有不必要的文件，或者减小要发送到机器的文件大小。
“I/O 缓冲区溢出。”	发生输入缓冲区溢出现象。	<ul style="list-style-type: none"> 在[打印机特性][主机接口]下方，选择[I/O 缓冲区]，然后为最大缓冲大小设定一个更大的值。 减少要发送到机器的文件数。
“内存不足”	出现内存分配错误。	PCL 6 在打印机驱动程序的[详细设置]选项卡上，单击菜单:中的[打印质量: 高级]，然后选择矢量图形/光栅图形:列表中的[光栅图形]。在某些情况下，完成打印作业需要花费很长的时间。

信息	原因	解决方法
“内存检索错误”	出现内存分配错误。	关闭电源，然后再重新打开。如果再次显示该信息，请更换 RAM。有关更换 RAM 的详细信息，请联系服务代表。

如果打印未开始，请与服务代表联系。

 注

- 错误内容可打印在配置页上。请结合错误记录检查配置页。有关如何打印配置页的详细信息，请参见《打印》中的“列表/测试打印”。

使用扫描仪功能时显示的信息

使用扫描仪功能时控制面板上显示的信息

本节介绍关于控制面板上所显示错误信息的可能原因及可行的解决方法。如果出现此处未提到的信息，请根据信息采取相应措施。

信息	原因	解决方法
“与目的地的连接失败。检查设置。”	目的地计算机名称或文件夹名称无效。	检查用作目的地的计算机名和文件夹名是否正确。
"与目的地的连接失败。检查设置。"	防病毒程序或防火墙阻止机器与计算机相连。	<ul style="list-style-type: none"> 防病毒程序和防火墙可以阻止客户端计算机与此机器建立连接。 如果正在使用防病毒软件，请将程序添加到应用设置中的排除列表。有关如何添加程序至排除列表的详细信息，请参见防病毒软件的帮助。 要避免防火墙阻止该连接，请在防火墙的 IP 地址排除设置中注册该机器的 IP 地址。有关 IP 地址排除步骤的详细信息，请参见操作系统的帮助。
“输入的用户代码不正确。请再次输入。”	您输入了不正确的用户代码。	检查验证设置，然后输入正确的用户代码。
“超过路径的最大字母数字字符数。”	超出了路径中字符的最大可指定个数。	检查可输入的最大字符数，然后重新输入。有关可输入的最大字符数的详细信息，请参见《扫描》中的“传送/存储功能各个设置项目的值”。
“超过最大字母数字字符数。”	超出了字母数字字符的最大可输入个数。	检查可输入的最大字符数，然后重新输入。有关可输入的最大字符数的详细信息，请参见《扫描》中的“传送/存储功能各个设置项目的值”。

信息	原因	解决方法
“超过了可保存待机 OCR 作业的最大数，请稍等。当前作业保存完成后，再次尝试。”	由于 OCR 功能保存了大量的文件，超过了待机作业的最大允许数。	OCR 功能最多可以将 100 个作业置于待机状态。当前作业完成保存后扫描下一文件。
“部分文件已自动设置文件类型，因为选择了多个文件。”	如果选中的保存文件无法转换成指定的文件格式，则在传送之前会自动将这些文件转换成可转换的格式。	有关用于传送保存文件的文件格式的详细信息，请参见《扫描》中的“发送保存的文件”。
“已编入。无法编入未编入通讯簿的目的地。”	注册至该程序时选择的目的地包含文件夹目的地，并设置了下列目的地之一： 手动输入目的地、WSD 目的地或 DSM 目的地	由于不能在通讯簿中注册，因此无法将 WSD 目的地和 DSM 目的地注册至该程序。对于手动输入的目的地，请在通讯簿中注册这些目的地，然后再尝试将其注册至该程序中。
“扫描仪日志已满。请检查扫描仪功能。”	[扫描仪特性]中的“打印和删除扫描仪日志”被设置为[勿打印：不能发送]，并且扫描仪日志已满。	打印或删除扫描仪日志。关于扫描仪特性的详细信息，请参见《扫描》中的“常规设置”。
“输入的文件名称包含无效的字符。使用以下单字节字符输入文件名称。“0 到 9”，“A 到 Z”，“a 到 z”，“ . - _ ”	文件名包含无法使用的字符。	<ul style="list-style-type: none"> 检查扫描时设置的文件名。有关可以用于文件名的字符的详细信息，请参见《扫描》中的“指定文件名”。 检查扫描时指定的文件名。在“将扫描文件发送到文件夹”功能中指定的文件名不能包含以下字符： \ / : * ? " < > 文件名不能以句点“.”开头或结尾。
“已调用程序。无法调用需要访问权限的目的地。”	当前登录的用户无权限查看程序中已注册的目的地。	有关如何设置权限的详细信息，请参见《安全指南》中的“限制可用功能”。

信息	原因	解决方法
“已调用程序。无法调用已从通讯簿删除的目的地。”	无法调用该程序中保存的目的地，因为已从通讯簿中删除。	直接输入目的地，以单独发送数据。
“已调用程序。无法调用有保护代码的文件夹目的地。”	设置了保护代码的文件夹目的地已在程序中注册。	设置了保护代码的目的地无法通过该程序调用。取消保护代码设置或单独发送扫描文件至目的地。

无法正常扫描文件时

信息	原因	解决方法
“所有页检测为空白。未创建文件。”	[OCR 设置]中[删除空白页]被指定为[开]时，由于检测到所有扫描原稿的页面均为空白页，因此无法创建 PDF 文件。	查看原稿是否设置为正面朝下。 将[扫描仪特性]中的[OCR 扫描的 PDF：空白页敏感度]更改为“敏感等级 1”。
“检查原稿方向。”	根据指定的缩放系数和文件大小等不同项目的组合，原稿有时可能未被扫描。	更改原稿方向，然后再次扫描。
“超出最大数据容量。” “检查扫描分辨率，再按一次开始键。”	扫描的数据超出最大数据容量。	重新指定扫描尺寸和分辨率。请注意，不能以高分辨率扫描非常大的原稿。有关扫描仪功能设置的详细信息，请参见《扫描》中的“分辨率与扫描尺寸的关系”。
“超出最大数据容量。” “检查扫描分辨率，然后重新放置 n 原稿。” (提示消息中的“n”代表变量。)	扫描的原稿超出最大数据容量。	重新指定扫描尺寸和分辨率。请注意，不能以高分辨率扫描非常大的原稿。有关扫描仪功能设置的详细信息，请参见《扫描》中的“分辨率与扫描尺寸的关系”。
“超出最大数据容量。” “检查分辨率和比例，然后再次按开始键。”	正在扫描的数据太大，超出了[指定尺寸]中指定的缩放比例。	降低分辨率或[指定尺寸]中的值，然后再次扫描原稿。

信息	原因	解决方法
“超过同时在文件服务器内可使用的文件的最大数量。”	已超出可保存在文件服务器中的文件的最大数量。	检查由其他功能保存的文件，然后删除不需要的文件。有关如何删除文件的详细信息，请参见《复印/文件服务器》中的“删除保存的文件”。
“将有部分图像没有被扫描。” “检查比例，然后再次按开始键。”	如果“指定放大比例”中指定的缩放系数过大，可能导致部分图像丢失。	降低“指定放大比例”中的缩放系数，然后尝试再次扫描原稿。 如果没必要显示整个图像，请按[开始]键，以当前的缩放系数开始扫描。
“将有部分图像没有被扫描。” “检查比例，然后再次按开始键。”	使用“指定放大比例”将大文件缩小，可能导致部分图像丢失。	在[指定尺寸]中指定一个较大的尺寸，然后再次扫描原稿。 如果没必要显示整个图像，请按[开始]键，以当前的缩放系数开始扫描。
“扫描数据的尺寸太小了。” “检查分辨率和比例，然后再次按开始键。”	正在扫描的数据太小，超出了[指定尺寸]中指定的缩放比例。	指定较高的分辨率或在[指定尺寸]中指定较大的尺寸，然后再次扫描原稿。

因内存已满而无法扫描文件时

信息	原因	解决方法
“内存已满。不能扫描。将删除已扫描的数据。”	由于硬盘空间不足，无法扫描第一页。	请尝试下列措施之一： <ul style="list-style-type: none"> • 稍等片刻，然后重新执行扫描操作。 • 缩小扫描区域或降低扫描分辨率。有关更改扫描区域和扫描分辨率的详细信息，请参见《扫描》中的各种扫描设置的“扫描设置”。 • 删除多余的保存文件。有关如何删除保存的文件的详细信息，请参见《扫描》中的“删除保存的文件”。

信息	原因	解决方法
“内存已满。您要保存已扫描的文件吗？”	由于机器中没有足够的可用硬盘空间用于在文件服务器中保存，因此，只能扫描一部分页面。	指定是否使用该数据。
“内存已满。已取消扫描。按[发送]以发送已扫描的数据，或按[取消]删除。”	由于机器中没有足够的可用硬盘空间，用以在文件服务器中保存数据的同时通过电子邮件进行发送。因此，只能扫描一部分页面。	指定是否使用该数据。

数据传输失败时

信息	原因	解决方法
“目的地验证已失败。请检查设置。要检查当前状态，请按[扫描文件状态]。”	输入的用户名或密码无效。	<ul style="list-style-type: none"> • 检查用户名和密码是否正确。 • 检查目的地文件夹的 ID 和密码是否正确。 • 机器可能无法识别包含 128 个或更多字符的密码。
“超过最大电子邮件大小。已取消发送电子邮件。检查扫描仪特性中的[最大电子邮件大小]。”	每页的文件大小已达到[扫描仪特性]中指定的最大电子邮件大小。	更改扫描仪特性设置如下： <ul style="list-style-type: none"> • 在[最大电子邮件大小]中提高电子邮件大小限制。 • 将[分割和发送电子邮件]设置更改为[是（按页）]或[是（按最大值）]。有关这些设置的详细信息，请参见《扫描》中的“发送设置”。
“发送数据失败。数据稍后将重新发送。”	出现网络错误，无法正确发送文件。	等待，直到在经过预设的间隔后自动重试发送。如果发送再次失败，请与管理员联系。
“传送失败。目标硬盘中的内存量不足。要检查当前状态，请按[扫描文件状态]。”	传送失败。在目的地的 SMTP 服务器、FTP 服务器或客户端计算机的硬盘上没有足够的可用空间。	分配足够的空间。

信息	原因	解决方法
“传送失败。要检查当前状态，请按[扫描文件状态]。”	发送文件时，出现网络错误，无法正确发送文件。	如果重新扫描后再次出现相同的信息，则可能是由于混合网络，或者在 WSD 扫描传送期间更改了网络设置。有关网络错误的详细信息，请咨询您的管理员。

因选择了当前使用的文件而无法发送数据时

信息	原因	解决方法
“选择的文件正在使用中。不能更改文件名。”	状态为“请稍候”的文件不能更改文件名。	取消发送（“正在等待...”状态已清除），然后更改文件名。
“选择的文件正在使用中。不能更改密码。”	状态为“正在等待...”的文件不能更改密码。	取消发送（“正在等待...”状态清除），然后更改密码。
“选择的文件正在使用中。不能更改用户名。”	不能更改状态为“正在等待...”的发送者名称。	取消发送（“正在等待...”状态清除），然后更改用户名。
“一些选择的文件正在使用中。它们不能被删除。”	不能删除正在等待传输的文件（显示了“正在等待...”状态）。	取消发送（“正在等待...”状态清除），然后删除文件。

因文件或页面过多而无法发送数据时

信息	原因	解决方法
“超过每个文件的最大页数。您要将在已扫描的内容保存为 1 个文件吗？”	要保存的文件超过了一个文件所能容纳的最多页数。	指定是否保存该数据。扫描没有扫描过的页，然后将它们另存为一个新文件。有关存储文件的详细信息，请参见《扫描》中的“存储和保存扫描的文件”。
“超过保存的文件的最大数量。因为不能捕获文件，不能发送扫描的数据。”	等待发送的文件过多。	请在发送这些文件后重试。

信息	原因	解决方法
“超过每个文件的最大页数。按[发送]发送扫描的数据，或按[取消]删除。”	扫描的页数超过最大页数。	指定是否发送已扫描的数据。
“超出了可保存文件的最大数量。删除所有不需要的文件。”	等待发送的文件过多。	请在发送这些文件后重试。

无法使用 WSD 扫描仪功能时

信息	原因	解决方法
“不能与此 PC 通信。请联系管理员。”	WSD（设备）协议或 WSD（扫描）协议无效。	有关如何启用或禁用 WSD 协议的详细信息，请参见《安全指南》中的“启用或禁用协议”。
“因为通信失败，不能开始扫描。”	客户端计算机上未设置扫描配置文件。	设定扫描配置文件。有关如何操作的详细信息，请参见《扫描》中的“创建新的扫描配置文件”。
“因为通信失败，不能开始扫描。”	客户端计算机上选择了[不执行任何操作]，强制客户端计算机在收到扫描数据时不作任何响应。	打开扫描仪属性，单击[事件]选项卡，然后选择[启动此程序]作为该计算机收到扫描数据时的响应。有关详细内容，请参见操作系统的帮助。
“不能开始扫描。检查 PC 上的设置。”	扫描配置文件的配置可能不正确。	检查扫描配置文件的配置。
“因为发送数据之前计算机超时，所以无法发送数据。”	使用 WSD 扫描时超时。如果扫描原稿和发送其数据之间所经历的时间太长，则系统会超时。以下是超时的可能原因： <ul style="list-style-type: none"> 每套原稿数量太多。 原稿卡纸。 传送其他作业。 	<ul style="list-style-type: none"> 减少原稿数量，然后重新扫描。 取出任何卡住的原稿，然后重新扫描。 使用扫描仪日志检查是否没有作业正在等待传送，然后重新扫描。

无法在存储器设备上存储文件时

信息	原因	解决方法
“因为剩余空间不足，不能在存储器设备上写入。”	存储器设备已满，无法保存扫描数据。即使存储器设备显示有足够的剩余空间，但如果超出可以保存的最大文件数，仍然无法对数据进行保存。	<ul style="list-style-type: none"> • 更换存储器设备。 • 如果将文件扫描为单个页面或分开的多个页面，则已经写入存储器设备的数据将按原样保存。更换存储器设备，然后按[重试]保存剩余数据，或按[取消]重新扫描。
“因为设备处于写保护状态，不能在存储器设备上写入。”	存储器设备为写保护状态。	解除存储器设备上的写保护锁定。
“不能在存储器设备上写入。请检查存储器设备和机器设置。”	存储器设备有故障，或文件名包含无法使用的字符。	<ul style="list-style-type: none"> • 检查存储器设备是否已损坏。 • 检查存储器设备。它可能尚未格式化，或者其格式可能与本机不兼容。 • 检查扫描时设置的文件名。有关可以用于文件名的字符的详细信息，请参见《扫描》中的“指定文件名”。
“超过每个文件的最大页数。按[写入]将当前的扫描数据写入存储器设备，或按[取消]删除。”	无法完成扫描，因为扫描数据写入存储器设备期间，超出了本机可扫描的最大页数。	减少写入存储器设备的文件数，然后重试。
“内存已满。按[写入]将当前的扫描数据写入存储器设备，或按[取消]删除。”	无法完成扫描，因为扫描数据保存到存储器设备时硬盘存储容量不足。	指定是否要将扫描的文件保存到存储器设备。

客户端计算机上显示的信息

本节介绍使用 TWAIN 驱动程序时，客户端计算机上显示的主要错误信息的可能原因及可行的解决方法。如果出现此处未说明的信息，请按指示操作。

信息	原因	解决方法
“登录用户名、登录密码或驱动程序加密密钥出现错误。”	输入的登录用户名、密码或驱动程序加密密钥无效。	检查登录用户名、登录密码或驱动程序加密密钥，然后正确输入它们。有关登录名、登录密码及驱动程序密钥的详细信息，请参见《安全指南》中的“加密传输的密码”。
“验证成功。但是，访问扫描仪功能的特权已经被拒绝。”	登录的用户名没有扫描的权限。	有关如何设置权限的详细信息，请参见《安全指南》中的“限制可用功能”。
“无法再添加扫描模式。”	超出了可注册扫描模式的最大数量。	最多可以存储 100 个模式。请删除不需要的模式。
“无法检测原稿的纸张尺寸。请指定扫描尺寸。”	放置的原稿未对齐。	<ul style="list-style-type: none"> • 正确放置原稿。 • 指定扫描尺寸。 • 将原稿直接放置在曝光玻璃上时，曝光玻璃盖或自动送稿器 (ADF) 的抬高/降低操作将触发自动原稿尺寸检测过程。至少将曝光玻璃盖或 ADF 抬高 30 度。
“无法再指定更大的扫描区域。”	超出了可注册扫描模式的最大数量。	最多可以存储 100 个扫描区域。删除多余的扫描区域。
“清除自动送稿器中的错误进纸。”	在 ADF 中出现卡纸。	<ul style="list-style-type: none"> • 取出卡住的原稿，然后重新插入。有关卡纸的详细信息，请参见“故障排除”中的“取出卡纸”。 • 出现卡纸时，更换卡住的原稿。 • 检查原稿是否适合本机扫描。
“扫描仪驱动程序发生错误。”	驱动程序出现错误。	<ul style="list-style-type: none"> • 检查网络电缆是否正确连接至客户端计算机。 • 检查 Windows 是否正确识别客户端计算机的以太网卡。 • 检查客户端计算机是否可使用 TCP/IP 协议。

信息	原因	解决方法
“扫描仪发生错误。”	应用程序指定的扫描设置已经超出了机器的设置范围。	检查应用程序设定的扫描设置是否超出了机器的设置范围。
“扫描仪发生严重错误。”	出现不可恢复的机器错误。	出现不可恢复的机器错误。请与服务代表联系。
“内存不足。请关闭其他应用程序，然后重新进行扫描。”	内存不足。	<ul style="list-style-type: none"> • 关闭正在客户端计算机上运行的所有不必要的应用程序。 • 卸载 TWAIN 驱动程序，重新启动计算机，然后重新安装该驱动程序。
“内存不足。请减小扫描区域。”	扫描仪内存不足。	<ul style="list-style-type: none"> • 重新设定扫描尺寸。 • 降低分辨率。 • 设定为不压缩。有关这些设置的详细信息，请参见 TWAIN 驱动程序的帮助。 <p>问题的原因可能如下：</p> <ul style="list-style-type: none"> • 如果在使用半色调或高分辨率时将亮度数值设定得较大，则无法进行扫描。有关扫描设置之间的关系的详细信息，请参见《扫描》中的“分辨率与扫描尺寸的关系”。 • 出现卡纸时，您可能无法扫描原稿。取出卡住的原稿，然后重新扫描。
“Winsock 版本无效。请使用版本 1.1 或更高版本。”	您使用的 Winsock 版本无效。	安装计算机的操作系统或从操作系统光盘复制 Winsock。
“扫描仪未响应。”	机器或客户端计算机未与网络正确连接。	<ul style="list-style-type: none"> • 检查机器或客户端计算机是否与网络正确连接。 • 禁用客户端计算机的自身防火墙。有关防火墙的详细信息，请参见 Windows 的帮助。
“扫描仪未响应。”	网络繁忙。	请稍等片刻，然后重新连接网络。

信息	原因	解决方法
“扫描仪正用于其它功能。请稍候。”	正在使用扫描功能以外的其他机器功能，如复印功能。	<ul style="list-style-type: none"> 请稍等片刻，然后重新连接网络。 取消正在处理的作业。按[停止]。按照出现消息中的说明执行操作，并退出正在运行的功能。
“扫描仪在指定的设备上无法使用。”	本机上无法使用 TWAIN 扫描仪功能。	请与服务代表联系。
“扫描仪还未就绪。请检查扫描仪及附件。”	ADF 盖板打开。	检查 ADF 盖板是否已关上。
“本名称已被使用。请检查注册名称。”	您试图注册一个已经使用的名称。	使用其他名称。

连接到扫描仪出现问题时

信息	原因	解决方法
“无法连接扫描仪。请检查用户工具中的网络访问掩码设置。”	设定了访问掩码。	有关访问掩码的详细信息，请联系您的管理员。
“找不到先前扫描所使用的“XXX”扫描仪。将使用“YYY”代替。” (“XXX”和“YYY”表示扫描仪的名称。)	先前所使用扫描仪的主电源未设为“开”。	检查先前扫描用的扫描仪的主电源是否已打开。

信息	原因	解决方法
<p>“找不到先前扫描所使用的“XXX”扫描仪。将使用“YYY”代替。”</p> <p>（“XXX”和“YYY”表示扫描仪的名称。）</p>	机器未与网络正确连接。	<ul style="list-style-type: none"> • 检查之前使用的扫描仪是否与网络正确连接。 • 取消客户端计算机的个人防火墙。有关防火墙的详细信息，请参见 Windows 的帮助。 • 使用应用程序（如 telnet）以确保将 SNMPv1 或 SNMPv2 设定为机器的协议。有关如何进行检查的详细信息，请参见《连接机器/系统设置》中的“使用 telnet 远程维护”。 • 选择先前扫描使用的扫描仪。
“发生网络通信错误。”	网络上出现通讯错误。	检查客户端计算机是否可使用 TCP/IP 协议。
“无法使用扫描仪。请检查扫描仪连接状态。”	机器的电源已关闭。	打开电源。
“无法使用扫描仪。请检查扫描仪连接状态。”	机器未与网络正确连接。	<ul style="list-style-type: none"> • 检查机器是否与网络正确连接。 • 取消客户端计算机的个人防火墙功能。有关防火墙的详细信息，请参见 Windows 的帮助。 • 使用应用程序（如 telnet）以确保将 SNMPv1 或 SNMPv2 设定为机器的协议。有关如何进行检查的详细信息，请参见《连接机器/系统设置》中的“使用 telnet 远程维护”。

信息	原因	解决方法
“无法使用扫描仪。请检查扫描仪连接状态。”	网络通信不可用，因为无法从主机名中获取机器的 IP 地址。如果只有“IPv6”被设置为[有效]，则可能无法获取 IPv6 地址。	<ul style="list-style-type: none">• 检查是否有在网络连接工具中指定机器的主机名。对于 WIA 驱动程序，请查看属性中的[网络]选项卡。• 使用 Web Image Monitor，将“IPv6”的“LLMNR”设置为[有效]。

出现其他信息时

信息	原因	解决方法
“将开始更新固件。按[确定]。经过 30 秒后将自动开始。”	已启用自动固件更新，现在将进行自动更新。	<ul style="list-style-type: none"> 如果您希望开始固件更新，请按[确定]或配置设置，以在 30 秒内自动开始固件更新。 如果不要开始固件更新，请在 30 秒内按[取消]。 固件更新期间，请不要关闭电源开关。
“读取 PDF 文件失败。”	有可能是浏览器的 PDF 查看器不支持该 PDF 版本，或者 PDF 指定了不受支持的加密级别。	<p>使用机器的浏览器无法查看使用非以下所列版本和加密级别的 PDF 文件。</p> <ul style="list-style-type: none"> PDF 版本：1.3-1.7 PDF 加密级别：128Bit AES 或 256Bit AES
“清洁扫描玻璃。（放置下一页至扫描玻璃。）”	扫描玻璃或 ADF 的导板脏了。	清洁扫描玻璃或导板。请参见“维护和规格”中的“维护机器”。
“以下输出纸盘已满。取出纸张。”	输出纸盘已满。	从输出纸盘中取出纸张以继续打印。按显示面板上的[继续]可以继续打印。
“内部冷却风扇运行。”	进行大量打印将导致机器内部升温，并启动冷却风扇。	<p>在风扇运行时，风扇将发出噪声，但这是正常的，同时机器也可正常操作。</p> <p>可以打印的纸张数量以及截止到风扇开始运行的总运行时间取决于机器安装位置的温度。</p>
“自检中...”	机器正在执行图像调整操作。	机器在运行期间可能会执行定期维护。维护的频率和持续时间取决于湿度、温度以及影响打印的因素，例如打印份数、纸张尺寸和纸张类型。请等待本机恢复操作。

扫描或存储原稿出现问题时

信息	原因	解决方法
“不能检测原稿尺寸。选择扫描尺寸。”	机器未检测到原稿尺寸。	<ul style="list-style-type: none"> • 正确放置原稿。 • 指定扫描尺寸，然后再放置原稿。有关传真功能使用时间的设置的详细信息，请参见《传真》中的“扫描设置”。 • 指定扫描尺寸，然后再放置原稿。 • 将原稿直接放置在曝光玻璃上时，曝光玻璃盖或自动送稿器（ADF）的抬高/降低操作将触发自动原稿尺寸检测过程。至少将曝光玻璃盖或 ADF 抬高 30 度。
“捕捉的文件超过每个文件的最大页数。不能发送扫描的数据。”	已超过每个文件的最大页数。	减少传送文件的页数，然后重新发送文件。有关每个文件最大页数的详细信息，请参见《扫描》中的“存储功能”。
“原稿正被另一个功能扫描...请等待。”	正在使用机器的其他功能。	取消正在进行的作业。按[退出]，然后按[停止]。按照出现消息中的说明执行操作，并退出正在运行的功能。

更新通讯簿时

信息	原因	解决方法
“更新目的地列表失败。是否重试？”	出现了网络错误。	<ul style="list-style-type: none"> • 检查是否连接了服务器。 • 防病毒程序和防火墙可以阻止客户端计算机与此机器建立连接。 • 如果正在使用防病毒软件，请将程序添加到应用设置中的排除列表。有关如何添加程序至排除列表的详细信息，请参见防病毒软件的帮助。 • 要避免防火墙阻止该连接，请在防火墙的 IP 地址排除设置中注册该机器的 IP 地址。有关 IP 地址排除步骤的详细信息，请参见操作系统的帮助。
“正在更新目的地列表。请等待。指定的目的地或发送者名称已被删除。”	正在使用 Web Image Monitor 通过网络更新目的地列表。	请等待，直到信息消失。当显示此信息时，请勿关闭电源。在继续操作之前可能会有些延迟，这取决于要更新的目的地数目。显示此信息时，不能进行操作。
“正在更新目的地列表。请等待。指定的目的地或发送者名称已被删除。”	当更新传输服务器中的目的地列表时，指定的目的地或发送者名称被删除。	重新指定目的地或发送者的名称。

10

因目的地出现问题而无法发送数据时

信息	原因	解决方法
“包含一些无效的目的地。您只想选择有效的目的地吗？”	该指定的组包含一个指定的传送方式不支持的电子邮件目的地和/或文件夹目的地。	在每次传送时出现的信息中，按 [选择]。
“SMTP 验证电子邮件地址和管理员电子邮件地址不匹配。”	SMTP 验证电子邮件地址与管理员电子邮件地址不匹配。	有关如何设置 SMTP 验证的详细信息，请参见《连接机器/系统设置》中的“文件传送”。

因用户证书出现问题而无法操作机器时

信息	原因	解决方法
“由于其加密证书当前无效，无法选择目的地。”	用户证书（目的地证书）已过期。	必须安装新的用户证书。有关用户证书（目的地证书）的详细信息，请参见《安全指南》中的“配置 S/MIME”。
“由于其包含一个加密证书当前无效的目的地，无法选择组目的地。”	用户证书（目的地证书）已过期。	必须安装新的用户证书。有关用户证书（目的地证书）的详细信息，请参见《安全指南》中的“配置 S/MIME”。
“由于加密证书当前无效，传送无法执行。”	用户证书（目的地证书）已过期。	必须安装新的用户证书。有关用户证书（目的地证书）的详细信息，请参见《安全指南》中的“配置 S/MIME”。
“因为用于 S/MIME 签名的设备证书当前无效，不能 YYYYXXX。” (XXX 和 YYY 表示用户操作。)	设备证书(S/MIME)已过期。	必须安装新的设备证书(S/MIME)。有关如何安装设备证书(S/MIME)的详细信息，请参见《安全指南》中的“通过设备证书保护通信路径”。
“因为用于 S/MIME 签名的设备证书有故障，XXX 不能 YYY。检查设备证书。” (XXX 和 YYY 表示用户操作。)	没有设备证书(S/MIME)，或证书无效。	有关此设备证书（S/MIME）的详细信息，请参见《安全指南》中的“通过设备证书保护通信路径”。
“无法 YYYYXXX，因为数字签名的设备证书当前无效。” (XXX 和 YYY 表示用户操作。)	设备证书（带有数字签名的 PDF 或者带有数字签名的 PDF/A）已过期。	必须安装新的设备证书（带有数字签名的 PDF 或者带有数字签名的 PDF/A）。有关如何安装设备证书（带有数字签名的 PDF 或者带有数字签名的 PDF/A）的详细信息，请参见《安全指南》中的“配置带有电子签名的 PDF”。

信息	原因	解决方法
“无法 YYYYXXX，因为数字签名的设备证书有问题。检查设备证书。” (XXX 和 YYY 表示用户操作。)	设备证书（带有数字签名的 PDF 或者带有数字签名的 PDF/A）不存在或无效。	必须安装新的设备证书（带有数字签名的 PDF 或者带有数字签名的 PDF/A）。有关如何安装设备证书（带有数字签名的 PDF 或者带有数字签名的 PDF/A）的详细信息，请参见《安全指南》中的“配置带有电子签名的 PDF”。

注

- 如果无法发送传真或电子邮件，并且出现信息指明设备证书或用户证书有问题，则必须安装新证书。有关如何安装新证书的详细信息，请参见《安全指南》中的“配置 S/MIME”或“通过设备证书保护通信路径”。

登录发生问题时

信息	原因	解决方法
“验证失败。”	输入的登录用户名或登录密码不正确。	有关正确的登录用户名和登录密码的详细信息，请参见《安全指南》中的“基本验证”。
“验证失败。”	机器无法执行验证。	有关用户验证的详细信息，请参见《安全指南》中的“配置用户验证”。

用户没有权限来执行操作时

信息	原因	解决方法
“您没有使用此功能的权限。”	登录的用户名没有使用所选功能的权限。	有关如何设置权限的详细信息，请参见《安全指南》中的“限制可用功能”。
“选择的文件中包含没有访问权限的文件。仅可以删除有访问权限的文件。”	您曾尝试在没有相应权限的情况下删除文件。	要检查保存文件的访问权限或者要删除没有权限删除的文件，请参见《安全指南》中的“管理保存的文件”。

无法使用 LDAP 服务器时

信息	原因	解决方法
“连接到 LDAP 服务器失败。检查服务器状态。”	出现网络错误，连接失败。	<p>重试操作。如果仍旧显示此信息，网络可能繁忙。</p> <p>检查[系统设置]中的 LDAP 服务器设置。有关 LDAP 服务器设置的详细信息，请参见《连接机器/系统设置》中的“编入 LDAP 服务器”。</p>
“超过 LDAP 服务器查找时间限制。检查服务器状态。”	出现网络错误，连接失败。	<ul style="list-style-type: none"> • 重试操作。如果仍旧显示此信息，网络可能繁忙。 • 检查[系统设置]的[管理员工具]中所列的 LDAP 服务器设置是否正确。有关 LDAP 服务器的详细信息，请参见《连接机器/系统设置》中的“编入 LDAP 服务器”。
“LDAP 服务器验证失败。检查设置。”	出现网络错误，连接失败。	请正确配置用于 LDAP 服务器验证的用户名和密码的设置。

11. 本机信息

本章介绍环境注意事项和法规。

环境法规信息

中国能效标识信息

规格型号	MP 2555SP/D5m 2625sp	MP 3055SP/D5 m 2630sp	MP 3555SP/D5m 2635sp	MP 4055SP/D5m 2640sp
生产者名称	株式会社理光	株式会社理光	株式会社理光	株式会社理光
能效等级	1	2	1	1
典型能源消耗 (kW·h)	1.08	1.36	1.67	2.01
依据国家标准	GB21521-201 4	GB21521-20 14	GB21521-201 4	GB21521-201 4

规格型号	MP 5055SP/D5m 2650sp	MP 6055SP/D5m 2660sp
生产者名称	株式会社理光	株式会社理光
能效等级	1	1
典型能源消耗 (kW·h)	2.88	3.46
依据国家标准	GB21521-2014	GB21521-2014

索引

A

- ADF..... 7, 27
- ADF 延伸板..... 29
- ARDF..... 7, 31, 33

B

- Booklet Finisher SR3220..... 32, 34, 36
- Booklet Finisher SR3240..... 35, 36
- 半透明纸..... 136
- 保存的打印..... 15
- 保存的文件..... 15, 90, 121
- 保存扫描文件..... 10, 115
- 保存收到的文件..... 16
- 保存数据..... 82
- 保存文件..... 89, 100
- 保留打印..... 15
- 编入..... 12
- 标签纸..... 136
- 标准打印..... 95
- 标准应用程序..... 46

C

- 查看保存文件..... 116
- 长按..... 43
- 常用设置..... 12
- 程序..... 60
- 传统应用程序..... 46
- 传真..... 49
- 传真机..... 160
- 传真目的地..... 83, 84
- 传真指示灯..... 38
- 创建共享文件夹..... 105
- 存储器设备..... 103
- 存储数据..... 119
- 错误报告..... 171
- 错误日志..... 171

D

- DSM..... 22
- 打印机..... 95, 169, 171, 173, 175, 176, 177, 178
- 打印机驱动程序属性..... 94
- 大容量纸盘..... 7, 32, 34, 36
- 单面合并..... 75

- 登录机器..... 64, 198
- 电子邮件传送..... 18
- 电子邮件地址..... 112, 113, 114
- 电子邮件目的地..... 112, 113, 114

F

- Finisher SR3210..... 32, 34, 36
- Finisher SR3230..... 34, 36
- 发送保存的文件..... 90
- 发送扫描文件..... 10, 20
- 方向固定的纸张..... 132
- 防止未经授权的复印..... 23
- 防止信息泄漏..... 21
- 放置原稿..... 66
- 废弃的碳粉..... 147
- 分布式扫描管理..... 22
- 分类..... 14
- 分页..... 80
- 份数..... 81
- 蜂鸣声模式..... 152
- 符号..... 6
- 复印..... 47, 69
- 复印方向..... 72
- 复印机..... 157
- 复印数据安全..... 23

G

- 更改显示语言..... 39
- 功能兼容性..... 156
- 共享文件夹..... 105
- 关闭电源..... 62
- 管理文件..... 101

H

- 合并..... 9, 14, 74
- 合并打印..... 97
- 合并单面..... 75
- 合并双面..... 76
- 厚纸..... 140
- 环境法规信息..... 201

I

- Internal Finisher SR3130..... 32, 34
- Internal Finisher SR3180..... 32

IP-传真..... 18

J

基本步骤..... 95, 119

基本步骤 (传真) 83

基本步骤 (复印) 69

基本步骤 (扫描仪) 105, 112

基本步骤 (扫描仪传统) 115

计算机..... 188

记忆传送..... 83

检查状态..... 150

降低成本..... 9

局域网传真..... 9, 16

K

开启电源..... 62

控制面板..... 28, 38

快捷方式图标..... 40, 43, 44

快速安装..... 93

快速打印发布..... 102

快速应用程序..... 46

L

LCT..... 7, 32, 33, 34, 35, 36, 130, 132, 138

LDAP 服务器..... 199

立即传送..... 86

轮脚台..... 32, 33, 35

M

目的地..... 196

N

内部多重折叠单元..... 34, 36

内部移动纸盘..... 32, 34, 36

内存..... 176, 184

内纸盘 1..... 28

内纸盘 2..... 32, 34, 36

O

OCR 单元..... 20

OHP 投影片..... 14, 136

P

PCL..... 93

PCL 6..... 95, 96, 97, 99

曝光玻璃..... 27

曝光玻璃盖..... 27, 31, 33

Q

前盖..... 28

嵌入文字信息..... 20

桥接单元..... 32, 34, 36

轻拂..... 42

取消传送..... 87

权限..... 198

R

日志..... 92

如何阅读这些手册..... 6

S

SMB 文件夹..... 107, 109, 110

扫描到电子邮件..... 112

扫描到文件夹..... 105

扫描设置..... 118

扫描仪..... 54, 105, 112, 115, 181, 183, 184, 185, 186, 187, 188, 191

扫描至文件夹..... 20

使用计算机上的扫描文件..... 10

手送台..... 29, 78, 126, 128, 137

数据输入指示灯..... 38

双面..... 9, 14, 71

双面打印..... 9, 96

双面合并..... 76

双面纸..... 132

缩放..... 42

缩进..... 42

锁定打印..... 15

T

碳粉..... 145, 146, 147

碳粉用尽..... 146

添加碳粉..... 145

通风孔..... 28, 29, 30

通讯簿 11, 83, 84, 107, 109, 110, 112, 113, 196

图标..... 40, 43, 44

图像调整..... 14

推荐纸张..... 136

拖拽..... 43

W

Web Image Monitor.....	22, 123
WSD 扫描仪.....	20
外部选购件.....	31, 33, 35
外部纸盘.....	32, 34, 36
网络设置.....	161
文件服务器.....	10, 15, 82, 100, 101, 119, 121, 157, 175
文件夹目的地.....	107, 109, 110, 111
文件类型.....	117
问题.....	153, 195
无纸传真.....	9

X

下纸盘.....	28, 32, 33, 34, 35, 36
显示面板.....	38
消息.....	187
小工具.....	45
信封.....	14, 79, 99, 141
信息.....	153, 157, 160, 161, 167, 169, 171, 173, 175, 176, 177, 178, 181, 183, 184, 185, 186, 188, 191, 194, 195, 196, 197, 198, 199
信息屏幕.....	9

Y

延伸板.....	29
验证屏幕.....	64
样张打印.....	15
一次通过的双面扫描 ADF.....	31, 33
因特网传真.....	18
印后处理.....	14
印记.....	14
应用程序站点.....	24
用户代码验证.....	64
用户证书.....	197
邮至打印.....	18
右盖.....	30
右下盖.....	30
原稿方向.....	72
远程传真.....	19, 167

Z

纸盘.....	28, 125, 136
纸盘 1.....	136

纸盘 2.....	136
纸盘 3.....	32, 33, 35, 130, 136, 138
纸盘 4.....	136
纸张尺寸.....	136
纸张导板.....	29
纸张厚度.....	139
纸张类型.....	136
纸张容量.....	136
纸张重量.....	136
指示灯.....	150
主电源开关.....	28, 62
主电源指示灯.....	38
主要特性的名称.....	7
主页屏幕.....	13, 40, 43
注册目的地.....	11
注销机器.....	65
装入纸张.....	125, 126, 130, 132
状态图标.....	149
状态指示灯.....	38
自定义尺寸纸张.....	78
自动翻转送稿器.....	7
自动送稿器.....	7
自动缩小/放大.....	14, 70

MEMO

MEMO

MEMO

